

**Washing Machine
Waschmaschine
Lavatrice
Máquina de lavar**

WNF 7201 WE20

WNF 7221 WE20

WNF 7281 WE20

WNF 7241 WE20

User's Manual

Bedienungsanleitung

Manuale utente

Manual do utilizador

Blomberg

1 Important safety instructions

This section contains safety instructions that will help protect from risk of personal injury or property damage. Failure to follow these instructions shall void any warranty.

General safety

- This product should not be used by persons with physical, sensory or mental disorders or unlearned or inexperienced people (including children) unless they are attended by a person who will be responsible for their safety or who will instruct them accordingly for use of the product.
- Never place the product on a carpet-covered floor; otherwise, lack of airflow beneath the machine will cause electrical parts to overheat. This will cause problems with your product.
- Do not operate the product if the power cable / plug is damaged. Call the Authorized Service Agent.
- Have a qualified electrician connect a 16-Ampere fuse to the installation location of the product.
- If the product has a failure, it should not be operated unless it is repaired by the Authorized Service Agent. There is the risk of electric shock!
- This product is designed to resume operating in the event of powering on after a power interruption. If you wish to cancel the programme, see "Cancelling the programme" section.
- Connect the product to a grounded outlet protected by a fuse complying with the values in the "Technical specifications" table. Do not neglect to have the grounding installation made by a qualified electrician. Our company shall not be liable for any damages that will arise when the product is used without grounding in accordance with the local regulations.
- The water supply and draining hoses must be securely fastened and remain undamaged. Otherwise, there is the risk of water leakage.
- Never open the loading door or remove the filter while there is still water in the drum. Otherwise, risk of flooding and injury from hot water will occur.
- Do not force open the locked loading door. The loading door will be ready to open just a few minutes after the washing cycle comes to an end. In case of forcing the loading door to open, the door and the lock mechanism may get damaged.
- Unplug the product when not in use.
- Never wash the product by spreading or pouring water onto it! There is the risk of electric shock!
- Never touch the plug with wet hands! Never unplug by pulling on the cable, always pull out by grabbing the plug.
- Use detergents, softeners and supplements

suitable for automatic washing machines only.

- Follow the instructions on the textile tags and on the detergent package.
- The product must be unplugged during installation, maintenance, cleaning and repairing procedures.
- Always have the installation and repairing procedures carried out by the Authorized Service Agent. Manufacturer shall not be held liable for damages that may arise from procedures carried out by unauthorized persons.

Intended use

- This product has been designed for domestic use. It is not suitable for commercial use and it must not be used out of its intended use.
- The product must only be used for washing and rinsing of laundry that are marked accordingly.
- The manufacturer waives any responsibility arisen from incorrect usage or transportation.

Children's safety

- Electrical products are dangerous for the children. Keep children away from the product when it is in use. Do not let them to tamper with the product. Use child lock to prevent children from intervening with the product.
- Do not forget to close the loading door when leaving the room where the product is located.
- Store all detergents and additives in a safe place away from the reach of the children.

2 Installation

Refer to the nearest Authorised Service Agent for installation of the product. To make the product ready for use, review the information in the user manual and make sure that the electricity, tap water supply and water drainage systems are appropriate before calling the Authorized Service Agent. If they are not, call a qualified technician and plumber to have any necessary arrangements carried out.

- i** Preparation of the location and electrical, tap water and waste water installations at the place of installation is under customer's responsibility.
- ⚠** Installation and electrical connections of the product must be carried out by the Authorized Service Agent. Manufacturer shall not be held liable for damages that may arise from procedures carried out by unauthorized persons.
- ⚠** Prior to installation, visually check if the product has any defects on it. If so, do not have it installed. Damaged products cause risks for your safety.
- i** Make sure that the water inlet and discharge hoses as well as the power cable are not folded, pinched or crushed while pushing the product into its place after installation or cleaning procedures.

Appropriate installation location

- Place the machine on a rigid floor. Do not place it on a long pile rug or similar surfaces.
- Total weight of the washing machine and the dryer -with full load- when they are placed on top of each other reaches to approx. 180 kilograms. Place the product on a solid and flat floor that has sufficient load carrying capacity!
- Do not place the product on the power cable.
- Do not install the product at places where temperature may fall below 0°C.
- Place the product at least 1 cm away from the edges of other furniture.

Removing packaging reinforcement

Tilt the machine backwards to remove the packaging reinforcement. Remove the packaging reinforcement by pulling the ribbon.

Removing the transportation locks

⚠ Do not remove the transportation locks before taking out the packaging reinforcement.

⚠ Remove the transportation safety bolts before operating the washing machine, otherwise, the product will be damaged.

1. Loosen all the bolts with a spanner until they rotate freely (C).
2. Remove transportation safety bolts by turning them gently.
3. Attach the plastic covers supplied in the User Manual bag into the holes on the rear panel. (P)



i Keep the transportation safety bolts in a safe place to reuse when the washing machine needs to be moved again in the future.

i Never move the product without the transportation safety bolts properly fixed in place!

Connecting water supply

i The water supply pressure required to run the product is between 1 to 10 bars (0.1 – 10 MPa). It is necessary to have 10 – 80 liters of water flowing from the fully open tap in one minute to have your machine run smoothly. Attach a pressure reducing valve if water pressure is higher.

i If you are going to use the double water-inlet product as a single (cold) water-inlet unit, you must install the supplied stopper to the hot water valve before operating the product. (Applies for the products supplied with a blind stopper group.)

i If you want to use both water inlets of the product, connect the hot water hose after removing the stopper and gasket group from the hot water valve. (Applies for the products supplied with a blind stopper group.)

⚠ Models with a single water inlet should not be connected to the hot water tap. In such a case the laundry will get damaged or the

product will switch to protection mode and will not operate.

⚠ Do not use old or used water inlet hoses on the new product. It may cause stains on your laundry.

1. Connect the special hoses supplied with the product to the water inlets on the product. Red hose (left) (max. 90 °C) is for hot water inlet, blue hose (right) (max. 25 °C) is for cold water inlet.

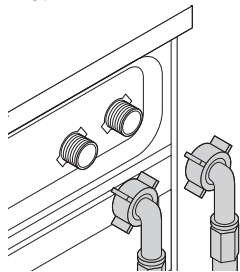

⚠ Ensure that the cold and hot water connections are made correctly when installing the product. Otherwise, your laundry will come out hot at the end of the washing process and wear out.

2. Tighten all hose nuts by hand. Never use a wrench when tightening the nuts.

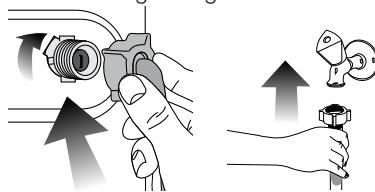

3. Open the taps completely after making the hose connection to check for water leaks at the connection points. If any leaks occur, turn off the tap and remove the nut. Retighten the nut carefully after checking the seal. To prevent water leakages and damages caused by them, keep the taps closed when the machine is not in use.

Connecting to the drain

- The end of the drain hose must be directly connected to the wastewater drain or to the washbasin.

⚠ Your house will be flooded if the hose comes out of its housing during water discharge. Moreover, there is risk of scalding due to high washing temperatures! To prevent such situations and to ensure smooth water intake and discharge of the machine, fix the end of the discharge hose tightly so that it cannot come out.

- The hose should be attached to a height of at least 40 cm, and 100 cm at most.
- In case the hose is elevated after laying it on the floor level or close to the ground (less than 40 cm above the ground), water discharge becomes more difficult and the laundry may

come out excessively wet. Therefore, follow the heights described in the figure.

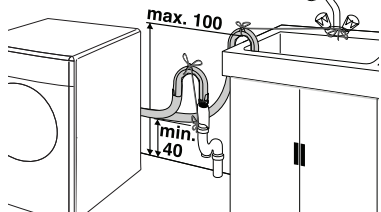

- To prevent flowing of dirty water back into the machine and to allow for easy discharge, do not immerse the hose end into the dirty water or drive it in the drain more than 15 cm. If it is too long, cut it short.
- The end of the hose should not be bent, it should not be stepped on and the hose must not be pinched between the drain and the machine.
- If the length of the hose is too short, use it by adding an original extension hose. Length of the hose may not be longer than 3.2 m. To avoid water leak failures, the connection between the extension hose and the drain hose of the product must be fitted well with an appropriate clamp as not to come off and leak.

Adjusting the feet

 In order to ensure that the product operates more silent and vibration-free, it must stand level and balanced on its feet. Balance the machine by adjusting the feet. Otherwise, the product may move from its place and cause crushing and vibration problems.

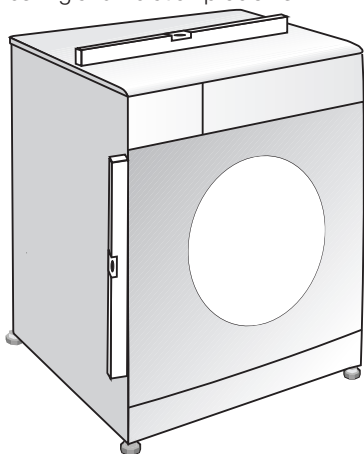

1. Loosen the lock nuts on the feet by hand.
2. Adjust the feet until the product stands level and balanced.
3. Tighten all lock nuts again by hand.

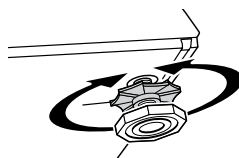

 Do not use any tools to loosen the lock nuts. Otherwise, they will get damaged.

Electrical connection

Connect the product to a grounded outlet protected by a fuse complying with the values in the "Technical specifications" table. Our company shall not be liable for any damages that will arise when the product is used without grounding in accordance with the local regulations.

- Connection must comply with national regulations.
- Power cable plug must be within easy reach after installation.
- The voltage and allowed fuse or breaker protection are specified in the "Technical specifications" section. If the current value of the fuse or breaker in the house is less than 16 Amps, have a qualified electrician install a 16 Amp fuse.
- The specified voltage must be equal to your mains voltage.
- Do not make connections via extension cables or multi-plugs.



 Damaged power cables must be replaced by the Authorized Service Agents.

First use

Before starting to use the product, make sure that all preparations are made in accordance with the instructions in sections "Important safety instructions" and "Installation".

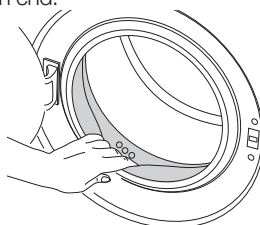
To prepare the product for washing laundry, perform first operation in Drum Cleaning programme. If your machine is not featured with Drum Cleaning programme, use Cottons-90 programme and select Additional Water or Extra Rinse auxiliary functions as well. Before starting the programme, put max. 100 g of powder anti-limescale into the main wash detergent compartment (compartment nr. II). If the anti-limescale is in tablet form, put only one tablet into compartment nr. II. Dry the inside of the bellow with a clean piece of cloth after the programme has come to an end.



-  Use an anti-limescale suitable for the washing machines.
-  Some water might have remained in the

product due to the quality control processes in the production. It is not harmful for the product.

Disposing of packaging material

Packaging materials are dangerous to children. Keep packaging materials in a safe place away from reach of the children.

Packaging materials of the product are manufactured from recyclable materials. Dispose of them properly and sort in accordance with recycled waste instructions. Do not dispose of them with normal domestic waste.

Transportation of the product

Unplug the product before transporting it. Remove water drain and water supply connections. Drain the remaining water in the product completely; see, "Draining remaining water and cleaning the pump filter". Install transportation safety bolts in the reverse order of removal procedure; see, "Removing the transportation locks".

i Never move the product without the transportation safety bolts properly fixed in place!

Disposing of the old product

Dispose of the old product in an environmentally friendly manner.

Refer to your local dealer or solid waste collection centre in your area to learn how to dispose of your product.

For children's safety, cut the power cable and break the locking mechanism of the loading door so that it will be nonfunctional before disposing of the product.

3 Preparation

Things to be done for energy saving

Following information will help you use the product in an ecological and energy-efficient manner.

- Operate the product in the highest capacity allowed by the programme you have selected, but do not overload; see, "Programme and consumption table".
- Always follow the instructions on the detergent packaging.
- Wash slightly soiled laundry at low temperatures.
- Use faster programmes for small quantities of lightly soiled laundry.
- Do not use prewash and high temperatures for laundry that is not heavily soiled or stained.
- If you plan to dry your laundry in a dryer, select the highest spin speed recommended during washing process.
- Do not use detergent in excess of the amount recommended on the detergent package.

Sorting the laundry

- Sort laundry according to type of fabric, colour, and degree of soiling and allowable water temperature.
- Always obey the instructions given on the garment tags.

Preparing laundry for washing

- Laundry items with metal attachments such as, underwired bras, belt buckles or metal buttons will damage the machine. Remove the metal pieces or wash the clothes by putting them in a laundry bag or pillow case.
- Take out all substances in the pockets such as coins, pens and paper clips, and turn pockets inside out and brush. Such objects may damage the product or cause noise problem.
- Put small size clothes such as infant's socks and nylon stockings in a laundry bag or pillow case.
- Place curtains in without compressing them. Remove curtain attachment items.
- Fasten zippers, sew loose buttons and mend rips and tears.
- Wash "machine washable" or "hand washable" labeled products only with an appropriate programme.
- Do not wash colours and whites together. New, dark coloured cottons release a lot of dye. Wash them separately.
- Tough stains must be treated properly before washing. If unsure, check with a dry cleaner.
- Use only dyes/colour changers and limescale removers suitable for machine wash. Always follow the instructions on the package.
- Wash trousers and delicate laundry turned inside out.
- Keep laundry items made of Angora wool in the freezer for a few hours before washing. This will reduce pilling.
- Laundry that are subjected to materials such as flour, lime dust, milk powder, etc. intensely must be shaken off before placing into the machine. Such dusts and powders on the laundry may build up on the inner parts of the machine in time and can cause damage.

Correct load capacity

The maximum load capacity depends on the type of laundry, the degree of soiling and the washing programme desired.

The machine automatically adjusts the amount of water according to the weight of the loaded laundry.

⚠ Follow the information in the "Programme and consumption table". When overloaded, machine's washing performance will drop. Moreover, noise and vibration problems may occur.

Loading the laundry

- Open the loading door.
- Place laundry items loosely into the machine.
- Push the loading door to close until you hear a locking sound. Ensure that no items are caught in the door.

i The loading door is locked while a programme is running. The door can only be opened a while after the programme comes to an end.

⚠ In case of misplacing the laundry, noise and vibration problems may occur in the machine.

Using detergent and softener

Detergent Drawer

The detergent drawer is composed of three compartments:

- (I) for prewash
- (II) for main wash
- (III) for softener
- (*) in addition, there is siphon piece in the softener compartment.

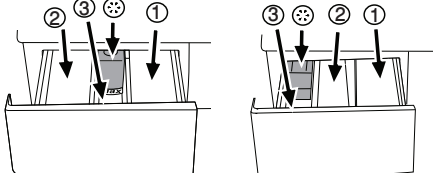

i The detergent dispenser may be in two different types according to the model of your machine as seen above.

Detergent, softener and other cleaning agents

- Add detergent and softener before starting the washing programme.
- Never open the detergent drawer while the washing programme is running!
- When using a programme without prewash, do not put any detergent into the prewash compartment (compartment nr. I).
- In a programme with prewash, do not put liquid detergent into the prewash compartment (compartment nr. I).
- Do not select a programme with prewash if you are using a detergent bag or dispensing ball. Place the detergent bag or the dispensing ball directly among the laundry in the machine.
- If you are using liquid detergent, do not forget to place the liquid detergent cup into the main wash compartment (compartment nr. II).

Choosing the detergent type

The type of detergent to be used depends on the type and colour of the fabric.

- Use different detergents for coloured and white laundry.
- Wash your delicate clothes only with special detergents (liquid detergent, wool shampoo, etc.) used solely for delicate clothes.
- When washing dark coloured clothes and quilts, it is recommended to use liquid detergent.
- Wash woollens with special detergent made specifically for woollens.

! Use only detergents manufactured specifically for washing machines.

! Do not use soap powder.

Adjusting detergent amount

The amount of washing detergent to be used depends on the amount of laundry, the degree of soiling and water hardness. Read the manufacturer's instructions on the detergent package carefully and follow the dosage values.

- Do not use amounts exceeding the dosage quantities recommended on the detergent

package to avoid problems of excessive foam, poor rinsing, financial savings and finally, environmental protection.

- Use lesser detergent for small amounts or lightly soiled clothes.
- Use concentrated detergents in the recommended dosage.

Using softeners

Pour the softener into the softener compartment of the detergent drawer.

- Use the dosages recommended on the package.
- Do not exceed the (>max<) level marking in the softener compartment.
- If the softener has lost its fluidity, dilute it with water before putting it in the detergent drawer.

Using liquid detergents

If the product contains a liquid detergent cup:

- Make sure that you have placed the liquid detergent cup in compartment nr. "II".
- Use the detergent manufacturer's measuring cup and follow the instructions on the package.
- Use the dosages recommended on the package.
- If the liquid detergent has lost its fluidity, dilute it with water before putting in the detergent cup.

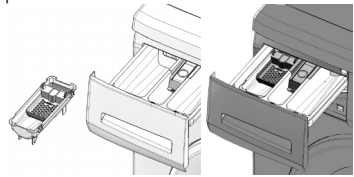

If the product does not contain a liquid detergent cup:

- Do not use liquid detergent for the prewash in a programme with prewash.
- Use the detergent manufacturer's measuring cup and follow the instructions on the package.
- Liquid detergent stains your clothes when used with Delayed Start function. If you are going to use the Delayed Start function, do not use liquid detergent.

Using gel and tablet detergent

When using tablet, gel, etc. detergents, read the manufacturer's instructions on the detergent package carefully and follow the dosage values. If there is not any instruction on the package, apply the following.

- If the gel detergent thickness is fluidal and your machine does not contain a special liquid detergent cup, put the gel detergent into the main wash detergent compartment during first water intake. If your machine contains a liquid detergent cup, fill the detergent into this cup before starting the programme.
- If the gel detergent thickness is not fluidal or in the shape of capsule liquid tablet, put it directly into the drum before washing.
- Put tablet detergents into the main wash

compartment (compartment nr. II) or directly into the drum before washing.

i Tablet detergents may leave residues in the detergent compartment. If you encounter such a case, place the tablet detergent between the laundry, close to the lower part of the drum in future washings.

i Use the tablet or gel detergent without selecting the prewash function.

Using starch

- Add liquid starch, powder starch or the dyestuff into the softener compartment as instructed on the package.
- Do not use softener and starch together in a washing cycle.
- Wipe the inside of the machine with a damp and clean cloth after using starch.

Using bleaches

- Select a programme with prewash and add the bleaching agent at the beginning of the prewash. Do not put detergent in the prewash compartment. As an alternative application, select a programme with extra rinse and add the bleaching agent while the machine is taking water from the detergent compartment during first rinsing step.
- Do not use bleaching agent and detergent by mixing them.
- Use just a little amount (approx. 50 ml) of bleaching agent and rinse the clothes very well as it causes skin irritation. Do not pour the bleaching agent onto the clothes and do not use it for coloured clothes.
- When using oxygen based bleaches, follow the instructions on the package and select a programme that washes at a lower temperature.
- Oxygen based bleaches can be used together with detergents; however, if its thickness is not the same with the detergent, put the detergent first into the compartment nr. "II" in the detergent drawer and wait until the detergent flows while the machine is taking in water. Add the bleaching agent from the same compartment while the machine is still taking in water.

Using limescale remover

- When required, use limescale removers manufactured specifically for washing machines only.
- Always follow instructions on the package.

Tips for efficient washing

		Clothes			
		Light colours and whites	Colors	Dark colors	Delicates/Woolens/Silks
		(Recommended temperature range based on soiling level: 40-90C)	(Recommended temperature range based on soiling level: cold-40C)	(Recommended temperature range based on soiling level: cold-40C)	(Recommended temperature range based on soiling level: cold-30C)
Soiling Level	Heavily Soiled (difficult stains such as grass, coffee, fruits and blood.)	It may be necessary to pre-treat the stains or perform a prewash. Powder and liquid detergents recommended for whites can be used at dosages recommended for heavily soiled clothes. It is recommended to use powder detergents to clean clay and soil stains and the stains that are sensitive to bleaches.	Powder and liquid detergents recommended for colours can be used at dosages recommended for heavily soiled clothes. It is recommended to use powder detergents to clean clay and soil stains and the stains that are sensitive to bleaches. Use detergents without bleach.	Liquid detergents suitable for colours and dark colours can be used at dosages recommended for heavily soiled clothes.	Prefer liquid detergents produced for delicate clothes. Woollen and silk clothes must be washed with special woollen detergents.
	Normally Soiled (For example, stains caused by body on collars and cuffs)	Powder and liquid detergents recommended for whites can be used at dosages recommended for normally soiled clothes.	Powder and liquid detergents recommended for colours can be used at dosages recommended for normally soiled clothes. Use detergents without bleach.	Liquid detergents suitable for colours and dark colours can be used at dosages recommended for normally soiled clothes.	Prefer liquid detergents produced for delicate clothes. Woollen and silk clothes must be washed with special woollen detergents.
	Lightly Soiled (No visible stains exist.)	Powder and liquid detergents recommended for whites can be used at dosages recommended for lightly soiled clothes.	Powder and liquid detergents recommended for colours can be used at dosages recommended for lightly soiled clothes. Use detergents without bleach.	Liquid detergents suitable for colours and dark colours can be used at dosages recommended for lightly soiled clothes.	Prefer liquid detergents produced for delicate clothes. Woollen and silk clothes must be washed with special woollen detergents.

4 Operating the product

Control panel

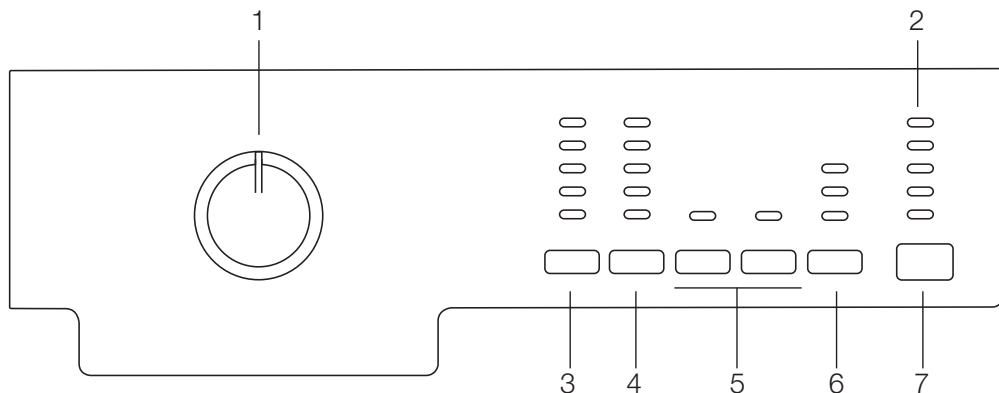

1 - Programme Selection knob (Uppermost position On/Off)

2 - Programme Follow-up indicator

3 - Temperature Adjustment button

4 - Spin Speed adjustment button

5 - Auxiliary Function buttons

6 - Delayed Start button (in some models)

7 - Start / Pause button

Preparing the machine

Make sure that the hoses are connected tightly. Plug in your machine. Turn the tap on completely. Place the laundry in the machine. Add detergent and fabric softener.

Programme selection

- Select the programme suitable for the type, quantity and soiling degree of the laundry in accordance with the "Programme and consumption table" and the temperature table below.

90°C	Heavily soiled white cottons and linens. (coffee table covers, tableclothes, towels, bed sheets, etc.)
60°C	Normally soiled, coloured, fade proof cottons or synthetic clothes (shirt, nightgown, pajamas, etc.) and lightly soiled white linens (underwear, etc.)
40°C- 30°C- Cold	Blended laundry including delicate textile (veil curtains, etc.), synthetics and woolens.

- Select the desired programme with the Programme Selection button.

i Programmes are limited with the highest spin speed appropriate for that particular type of fabric.

i When selecting a programme, always consider the type of fabric, colour, degree of soiling and permissible water temperature.

i Always select the lowest required temperature. Higher temperature means higher power consumption.

i For further programme details, see "Programme and consumption table".

Main programmes

Depending on the type of fabric, use the following main programmes.

• Cottons

Use this programme for your cotton laundry (such as bed sheets, duvet and pillowcase sets, towels, bathrobes, underwear, etc.). Your laundry will be washed with vigorous washing action for a longer washing cycle.

• Synthetics

Use this programme to wash your synthetic clothes (shirts, blouses, synthetic/cotton blends, etc.). It washes with a gentle action and has a shorter washing cycle compared to the Cottons programme.

For curtains and tulle, use the Synthetic 40°C programme with prewash and anti-creasing functions selected. As their meshed texture causes excessive foaming, wash the veils/tulle by putting little amount of detergent into the main wash compartment. Do not put detergent in the prewash compartment.

• Woolens

Use this programme to wash your woolen clothes. Select the appropriate temperature complying with the tags of your clothes. Use appropriate detergents for woolens.

Additional programmes

For special cases, additional programmes are available in the machine.

i Additional programmes may differ according to the model of the machine.

• Cotton Economic

You may wash your normally soiled durable cotton and linen laundry in this programme with the highest energy and water saving compared to all other wash programmes suitable for cottons. Actual water temperature may differ from the declared cycle temperature. Programme duration may automatically be shortened during later stages of the programme if you wash less amount (e.g. ½ capacity or less) of laundry. In this case energy and water consumption will be further decreased giving you the opportunity for a more economical wash. This feature is available for certain models having remaining time display.

• Hand wash

Use this programme to wash your woolen/delicate clothes that bear "not machine- washable" tags and for which hand wash is recommended. It washes laundry with a very gentle washing action to not to damage clothes.

• Mini 14

Use this programme to quickly wash your little amount of lightly soiled cotton clothes. Your clothes will be washed at 30 °C in a short time like 14 minutes.

• Darkcare

Use this programme to wash your dark coloured laundry, or the coloured laundry that you do not want them get faded. Washing is performed with less mechanical movements at low temperature. It is recommended to use liquid detergent or wool shampoo for dark coloured laundry.

• Shirts

Use this programme to wash the shirts made of cotton, synthetic and synthetic blended fabrics together.

• Sports

Use this programme to wash your garments that are worn for a short time such as sportswear. It is suitable to wash little amount of cotton / synthetic blended garments.

Special programmes

For specific applications, select any of the following programmes.

• Rinse

Use this programme when you want to rinse or starch separately.

• Spin + Drain

Use this programme to apply an additional spin cycle for your laundry or to drain the water in the machine.

Before selecting this programme, select the desired spin speed and press Start / Pause button. First, the machine will drain the water inside of it. Then, it will spin the laundry with the set spin speed and drain the water coming out of them.

If you wish to drain only the water without spinning your laundry, select the Pump+Spin programme

and then select the No Spin function with the help of Spin Speed Adjustment button. Press Start / Pause button.

i Use a lower spin speed for delicate laundries.

Temperature selection

Whenever a new programme is selected, the recommended temperature for the selected programme appears on the temperature indicator. To decrease the temperature, press the Temperature Adjustment button. Temperature will decrease gradually.

i If the programme has not reached the heating step, you can change the temperature without switching the machine to Pause mode.

Spin speed selection

Whenever a new programme is selected, the recommended spin speed of the selected programme is displayed on the spin speed indicator.

To decrease the spin speed, press the Spin Speed Adjustment button. Spin speed decreases gradually. Then, depending on the model of the product, "Rinse Hold" and "No Spin" options appear on the display. See "Auxiliary function selection" section for explanations of these options.

i If the programme has not reached the spinning step, you can change the speed without switching the machine to Pause mode.

Programme and consumption table

EN							Auxiliary functions						
Programme	Max. Load (kg)	Programme Duration (~min)	Water Consumption (l)	Energy Consumption (kWh)	Max. Speed***	Prewash	Quick Wash	Rinse Plus	Anti-Creasing	Rinse Hold	Soaking	Selectable temperature range °C	
Cottons	90	7	147	74	2.30	1600	•	•	•	•	•	Cold-90	
Cottons	60	7	118	70	1.54	1600	•	•	•	•	•	Cold-90	
Cottons	40	7	98	69	0.85	1600	•	•	•	•	•	Cold-90	
Cotton Economic	60**	7	160	44	1.00	1600				•		40-60	
Cotton Economic	60**	3.5	145	38	0.84	1600				•		40-60	
Cotton Economic	40**	3.5	130	38	0.65	1600				•		40-60	
Mini 14	30	2	14	50	0.11	1400			•	•		Cold-30	
Darkcare	40	3.5	107	66	0.55	800			*	•		Cold-40	
Sports	40	4	101	67	0.58	800	•	•	•	•	•	Cold-40	
Hand wash	30	1	43	34	0.20	600						Cold-30	
Woolens	40	1.5	60	47	0.34	600			•	•		Cold-40	
Shirts	60	3.5	104	60	1.00	600	•	•	•	*	•	Cold-60	
Synthetics	60	3	116	55	1.00	800	•	•	•	•	•	Cold-60	
Synthetics	40	3	106	55	0.55	800	•	•	•	•	•	Cold-60	

** "Cotton Economic 40°C and Cotton Economic 60°C are the standard programmes." These programmes are referred to as 'standard 40°C cotton programme' and 'standard 60°C cotton programme'

- Selectable
- * Automatically selected, no canceling.
- ** Energy Label programme (EN 60456 Ed.3)
- *** If maximum spin speed of the machine is lower then this value, you can only select up to the maximum spin speed.

i Water and power consumption may vary subject to the changes in water pressure, water hardness and temperature, ambient temperature, type and amount of laundry, selection of auxiliary functions and spin speed, and changes in electric voltage.

i You can see the washing time of the programme you have selected on the display of the machine. It is normal that small differences may occur between the time shown on the display and the real washing time.

i The auxiliary functions in the table may vary according to the model of your machine.

Auxiliary function selection

Use the following auxiliary functions according to your daily needs. Select the desired auxiliary functions before starting the programme. Furthermore, you may also select or cancel auxiliary functions that are suitable to the running programme without pressing the Start / Pause button when the machine is operating. For this, the machine must be in a step before the auxiliary function you are going to select or cancel. If the auxiliary function cannot be selected or canceled, light of the relevant auxiliary function will blink 3 times to warn the user.

f Some functions cannot be selected together. For example, Prewash and Quick Wash.

f If a second auxiliary function conflicting with the first one is selected before starting the machine, the function selected first will be canceled and the second auxiliary function selection will remain active. For example, if you want to select Quick Wash after you have selected the Prewash, Prewash will be canceled and Quick Wash will remain active.

f An auxiliary function that is not compatible with the programme cannot be selected. (See "Programme and consumption table")

f Auxiliary Function buttons may vary according to the model of the machine.

• Prewash

A Prewash is only worthwhile for heavily soiled laundry. Not using the Prewash will save energy, water, detergent and time.

f Prewash without detergent is recommended for tulle and curtains.

• Quick Wash

This function can be used in Cottons and Synthetics programmes. It decreases the washing times and also the number of rinsing steps for lightly soiled laundry.

f When you select this function, load your machine with half of the maximum laundry specified in the programme table.

• Rinse Plus

This function enables the machine to make another rinsing in addition to the one already made after the main wash. Thus, the risk for sensitive skins (babies, allergic skins, etc.) to be effected by the minimal detergent remnants on the laundry can be reduced.

• Anti-Creasing

This function creases the clothes lesser when they are being washed. Drum movement is reduced and spinning speed is limited to prevent creasing. In addition, washing is done with a higher water level. Use this function for delicate laundry that creases easily.

• Rinse Hold

If you are not going to unload your clothes immediately after the programme completes, you may use rinse hold function to keep your laundry in the final rinsing water in order to prevent them from getting wrinkled when there is no water in the machine. Press Start / Pause button after this

process if you want to drain the water without spinning your laundry. Programme will resume and complete after draining the water.

If you want to spin the laundry held in water, adjust the Spin Speed and press Start / Pause button. The programme resumes. Water is drained, laundry is spun and the programme is completed.

• Soaking

The Soaking auxiliary function ensures better removal of stains ingrained into the clothes by holding them in the detergent water prior to startup of the programme.

• Pet hair removal

This function removes the pet hairs that remain on your clothes more effectively.

When this function is selected, Prewash and Extra Rinse steps are added to the normal programme. Thus, pet hairs are removed more effectively by performing the washing with more water (30%).

! Never wash your pets in your washing machine.

Delayed Start (In some models only)

With the Delayed Start function the startup of the programme may be delayed up to 3, 6 or 9 hours.

f Do not use liquid detergents when you set Delayed Start! There is the risk of staining of the clothes.

Open the loading door, place the laundry and put detergent, etc. Select the washing programme, temperature, spin speed and, if required, the auxiliary functions. Set the desired time by pressing the Delayed Start button. When the button is pressed once, 3 hours delayed start is selected. When the same button is pressed again, 6 hours delay is selected, and when it is pressed for the third time, 9 hours delayed start is selected. If you press the Delayed Start button once again, Delayed Start function will be canceled. Press Start / Pause button. Previous delayed start time light turns off and next delayed start time light turns on after every 3 hours. At the end of the countdown, all delayed start lights will turn off and the selected programme will start.

f Additional laundry may be loaded during the delayed start period.

Changing the Delayed Start period

Press Delayed Start button. Every time the button is pressed, the period will change in 3-hour increments and the light of the selected delayed start time will turn on.

Canceling the Delayed Start function

If you want to cancel the delayed start countdown and start the programme immediately:

Set the Delayed Start period to zero (all delayed start period lights will turn off) or turn the Programme Selection knob to any programme.

Thus, Delayed Start function will be canceled. The End/Cancel light flashes continuously. Then, select the programme you want to run again. Press Start / Pause button to start the programme.

Starting the programme

Press Start / Pause button to start the programme. Programme follow-up light showing the startup of

the programme will turn on.

- i** If no programme is started or no key is pressed within 1 minute during programme selection process, the machine will switch to Pause mode and the illumination level of the temperature, speed and loading door indicator lights will decrease. Other indicator lights and indicators will turn off. Once the Programme Selection knob is rotated or any button is pressed, indicator lights and indicators will turn on again.

Child Lock

Use child lock function to prevent children from tampering with the machine. Thus you can avoid any changes in a running programme.

- i** If the Programme Selection knob is rotated when the child lock is active, the lights on the 1st and 2nd auxiliary function buttons will blink 3 times. The child lock does not allow any change in the programmes and the selected temperature, speed and auxiliary functions.
- i** Even if another programme is selected with the Programme Selection knob while the Child Lock is active, previously selected programme will continue running.
- i** When the Child Lock is active and the machine is running, you can switch the machine to Pause mode without deactivating the Child Lock by turning the Programme Selection knob to On / Off position. When you turn the Programme Selection knob afterwards, the programme will resume.

To activate the Child Lock:

Press and hold 1st and 2nd Auxiliary Function buttons for 3 seconds. The lights on the 1st and 2nd Auxiliary Function buttons will flash while you keep the buttons pressed for 3 seconds.

To deactivate the Child Lock:

Press and hold 1st and 2nd auxiliary function buttons for 3 seconds while any programme is running. The lights on the 1st and 2nd Auxiliary Function buttons will flash while you keep the buttons pressed for 3 seconds.

- i** In addition to the method above, to deactivate the Child Lock, switch the Programme Selection knob to On / Off position when no programme is running, and select another programme.
- i** When the power is restored after a power failure or after your machine is unplugged and plugged in again, the Child Lock will not be deactivated when the machine resumes operating.

Progress of programme

Progress of a running programme can be followed from the Programme Follow-up indicator. At the beginning of every programme step, the relevant indicator light will turn on and light of the completed step will turn off.

You can change the auxiliary functions, speed and temperature settings without stopping the programme flow while the programme is running. To do this, the change you are going to make must

be in a step after the running programme step. If the change is not compatible, relevant lights will flash for 3 times.

- i** If the machine does not pass to the spinning step, Rinse Hold function might be active or the automatic unbalanced load detection system might be activated due to the unbalanced distribution of the laundry in the machine.

Loading door lock

There is a locking system on the loading door of the machine that prevents opening of the door in cases when the water level is unsuitable.

Loading door light will start flashing when the machine is switched to Pause mode. Machine checks the level of the water inside. If the level is suitable, Loading Door light illuminates steadily within 1-2 minutes and the loading door can be opened.

If the level is unsuitable, Loading Door light turns off and the loading door cannot be opened. If you are obliged to open the Loading Door while the Loading Door light is off, you have to cancel the current programme; see "Canceling the programme".

Changing the selections after programme has started

Switching the machine to pause mode

Press the Start / Pause button to switch the machine to pause mode while a programme is running. The light of the step which the machine is in starts flashing in the Programme Follow-up indicator to show that the machine has been switched to the pause mode.

Also, when the loading door is ready to be opened, Loading Door light will also illuminate continuously in addition to the programme step light.

Changing the speed and temperature settings for auxiliary functions

Depending on the step the programme has reached, you may cancel or activate the auxiliary functions; see, "Auxiliary function selection". You may also change the speed and temperature settings; see, "Spin speed selection" and "Temperature selection".

- i** If no change is allowed, the relevant light will flash for 3 times.

Adding or taking out laundry

Press the Start / Pause button to switch the machine to pause mode. The programme follow-up light of the relevant step during which the machine was switched into the pause mode will flash.

Wait until the Loading Door can be opened. Open the Loading Door and add or take out the laundry. Close the Loading Door. Make changes in auxiliary functions, temperature and speed settings if necessary. Press Start / Pause button to start the machine.

Canceling the programme

To cancel the programme, turn the Programme Selection knob to select another programme. Previous programme will be canceled. End /

Cancel light will flash continuously to notify that the programme has been canceled.

Your machine will end the programme when you turn the Programme Selection knob; however, it does not drain the water inside. When you select and start a new programme, the newly selected programme will start depending on the step the previous programme was canceled in. For example, it may take in additional water or continue to wash with the water inside.

i Depending on the step where the programme was canceled in, you may have to put detergent and softener again for the programme you have selected anew.

5 Maintenance and cleaning

Service life of the product extends and frequently faced problems decrease if cleaned at regular intervals.

Cleaning the detergent drawer

Clean the detergent drawer at regular intervals (every 4-5 washing cycles) as shown below in order to prevent accumulation of powder detergent in time.

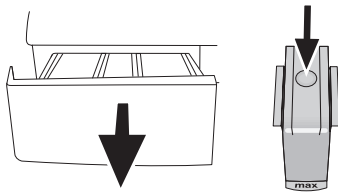

Press the dotted point on the siphon in the softener compartment and pull towards you until the compartment is removed from the machine.

i If more than normal amount of water and softener mixture starts to gather in the softener compartment, the siphon must be cleaned.

Wash the detergent drawer and the siphon with plenty of lukewarm water in a washbasin. Wear protective gloves or use an appropriate brush to avoid touching of the residues in the drawer with your skin when cleaning. Insert the drawer back into its place after cleaning and make sure that it is seated well.

Cleaning the water intake filters

There is a filter at the end of each water intake valve at the rear of the machine and also at the end of each water intake hose where they are connected to the tap. These filters prevent foreign substances and dirt in the water to enter the washing machine. Filters should be cleaned as they do get dirty.

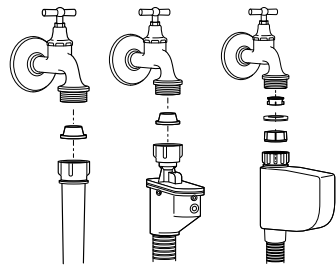

Close the taps. Remove the nuts of the water intake hoses to access the filters on the water intake valves. Clean them with an appropriate brush. If the filters are too dirty, take them out by means of pliers and clean them. Take out the filters on the flat ends of the water intake hoses together with the gaskets and clean thoroughly under running water. Replace the gaskets and filters carefully in their places and tighten the hose nuts by hand.

Draining remaining water and cleaning the pump filter

The filter system in your machine prevents solid items such as buttons, coins and fabric fibers clogging the pump impeller during discharge of washing water. Thus, the water will be discharged without any problem and the service life of the pump will extend.

If the machine fails to drain water, the pump filter is clogged. Filter must be cleaned whenever it is clogged or in every 3 months. Water must be drained off first to clean the pump filter.

In addition, prior to transporting the machine (eg., when moving to another house) and in case of freezing of the water, water may have to be drained completely.

! Foreign substances left in the pump filter may damage your machine or may cause noise problem.

In order to clean the dirty filter and discharge the water:

Unplug the machine to cut off the supply power.

! Temperature of the water inside the machine may rise up to 90 °C. To avoid burning risk, filter must be cleaned after the water in the machine cools down.

Open the filter cap.

If the filter cap is composed of two pieces, press the tab on the filter cap downwards and pull the piece out towards yourself.

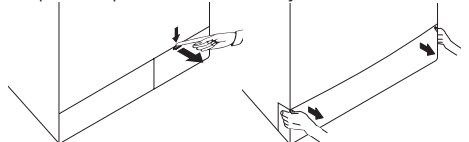

If the filter cap is one piece, pull the cap from both sides at the top to open.

i You can remove the filter cover by slightly pushing downwards with a thin plastic tipped tool, through the gap above the filter cover. Do not use metal tipped tools to remove the

cover.

Some of our products have emergency draining hose and some does not have. Follow the steps below to discharge the water. Discharging the water when the product has an emergency draining hose:

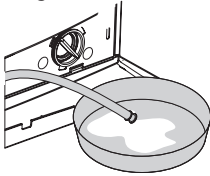

Pull the emergency draining hose out from its seat. Place a large container at the end of the hose. Drain the water into the container by pulling out the plug at the end of the hose. When the container is full, block the inlet of the hose by replacing the plug. After the container is emptied, repeat the above procedure to drain the water in the machine completely. When draining of water is finished, close the end by the plug again and fix the hose in its place. Turn the pump filter to take it out. Discharging the water when the product does not have an emergency draining hose:

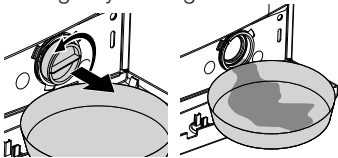















































Place a large container in front of the filter to catch water from the filter. Loosen pump filter (anticlockwise) until water starts to flow. Fill the flowing water into the container you have placed

in front of the filter. Always keep a piece of cloth handy to absorb any spilled water. When the water inside the machine is finished, take out the filter completely by turning it. Clean any residues inside the filter as well as fibers, if any, around the pump impeller region. Install the filter.



⚠ If your product has a water jet feature, be sure to fit the filter into its housing in the pump. Never force the filter while installing it into its housing. Seat the filter into its place completely. Otherwise, water may leak from the filter cap.

If the filter cap is composed of two pieces, close the filter cap by pressing on the tab. If it is one piece, seat the tabs in the lower part into their places first, and then press the upper part to close.

 Refresh (Freshen Up)	 Eco 20 (Eco Clean)	 Machine Care (Self Clean)	 Lingerie	 Mini (Daily express)	 Mini 14 (Super short express)	 Half Load	 Quick wash	 Darkwash (Darkcare)	 Mix	 Hand wash & Silk	 Jean
 On/Off	 Start Pause	 Cotton	 Synthetics	 Woolens	 Delicate	 Intensive	 Sport	 Shirt	 Duvet	 Hygiene	 Mini (Daily express)
 Hand wash	 Prewash	 Main wash	 Rinse plus	 Soaking	 Anti creasing	 Rinse Hold	 No Spin	 Spin	 Cold	 Ready	 Fashioncare
 Wash	 End	 Child Lock	 Cancel 3*	 Temperature	 Time Delay	 Drain	 Active 40	 Active Eco	 Rinse	 Cotton Eco	

6 Technical specifications

	WNF 7201 WE20	WNF 7221 WE20	WNF 7281 WE20	WNF 7241 WE20
Models (EN)				
Maximum dry laundry capacity (kg)	7	7	7	7
Height (cm)	84	84	84	84
Width (cm)	60	60	60	60
Depth (cm)	55	55	55	55
Net weight (±4 kg.)	72	72	71	70
Electrical input (V/Hz)	230 V / 50Hz			
Total current (A)	10	10	10	10
Total power (W)	2200			
Spin speed (rpm max.)	1000	1200	800	1400
Stand-by mode power (W)	1.35	1.35	1.35	1.35
Off-mode power (W)	0.25	0.25	0.25	0.25

-  Technical specifications may be changed without prior notice to improve the quality of the product.
-  Figures in this manual are schematic and may not match the product exactly.
-  Values stated on the product labels or in the documentation accompanying it are obtained in laboratory conditions in accordance with the relevant standards. Depending on operational and environmental conditions of the product, these values may vary.



This appliance's packaging material is recyclable. Help recycle it and protect the environment by dropping it off in the municipal receptacles provided for this purpose. Your appliance also contains a great amount of recyclable material. It is marked with this label to indicate the used appliances that should not be mixed with other waste. This way, the appliance recycling organised by your manufacturer will be done under the best possible conditions, in compliance with European Directive 2002/96/EC on Waste Electrical and Electronic Equipment. Contact your town hall or your retailer for the used appliance collection points closest to your home. We thank you doing your part to protect the environment.

7 Troubleshooting

Programme cannot be started or selected.

- Washing machine has switched to self protection mode due to a supply problem (line voltage, water pressure, etc.). >>> To cancel the programme, turn the Programme Selection knob to select another programme. Previous programme will be cancelled. (See "Canceling the programme")

Water in the machine.

- Some water might have remained in the product due to the quality control processes in the production. >>> *This is not a failure; water is not harmful to the machine.*

Machine vibrates or makes noise.

- Machine might be standing unbalanced. >>> *Adjust the feet to level the machine.*
- A hard substance might have entered into the pump filter. >>> *Clean the pump filter.*
- Transportation safety bolts are not removed. >>> *Remove the transportation safety bolts.*
- Laundry quantity in the machine might be too little. >>> *Add more laundry to the machine.*
- Machine might be overloaded with laundry. >>> *Take out some of the laundry from the machine or distribute the load by hand to balance it homogenously in the machine.*
- Machine might be leaning on a rigid item. >>> *Make sure that the machine is not leaning on anything.*

Machine stopped shortly after the programme started.

- Machine might have stopped temporarily due to low voltage. >>> *It will resume running when the voltage restores to the normal level.*

Programme time does not countdown. (On models with display)

- Timer may stop during water intake. >>> *Timer indicator will not countdown until the machine takes in adequate amount of water. The machine will wait until there is sufficient amount of water to avoid poor washing results due to lack of water. Timer indicator will resume countdown after this.*
 - Timer may stop during heating step. >>> *Timer indicator will not countdown until the machine reaches the selected temperature.*
 - Timer may stop during spinning step. >>> *Automatic unbalanced load detection system might be activated due to the unbalanced distribution of the laundry in the drum.*
- i** Machine does not switch to spinning step when the laundry is not evenly distributed in the drum to prevent any damage to the machine and to its surrounding environment. Laundry should be rearranged and re-spun.

Foam is overflowing from the detergent drawer.

- Too much detergent is used. >>> *Mix 1 tablespoonful softener and ½ l water and pour into the main wash compartment of the detergent drawer.*
- i** Put detergent into the machine suitable for the programmes and maximum loads indicated in the "Programme and consumption table". When you use additional chemicals (stain removers, bleaches and etc), reduce the amount of detergent.

Laundry remains wet at the end of the programme

- Excessive foam might have occurred and automatic foam absorption system might have been activated due to too much detergent usage. >>> *Use recommended amount of detergent.*
- i** Machine does not switch to spinning step when the laundry is not evenly distributed in the drum to prevent any damage to the machine and to its surrounding environment. Laundry should be rearranged and re-spun.

! If you cannot eliminate the problem although you follow the instructions in this section, consult your dealer or the Authorized Service Agent. Never try to repair a nonfunctional product yourself.

1 Wichtige Hinweise zu Ihrer Sicherheit

In diesem Abschnitt finden Sie Hinweise, die für Ihre und die Sicherheit anderer Personen unerlässlich sind. Halten Sie sich unbedingt an diese Hinweise, damit es nicht zu Verletzungen oder Sachschäden kommt. Bei Nichteinhaltung dieser Anweisungen erlöschen sämtliche Garantieansprüche.

Allgemeine Sicherheit

- Dieses Produkt sollte nicht von Personen genutzt werden, die unter körperlichen oder geistigen Einschränkungen leiden oder die nicht über die nötige Erfahrung im Umgang mit solchen Geräten verfügen – dies gilt auch für Kinder. Eine Ausnahme kann gemacht werden, wenn solche Personen von einer kompetenten Aufsichtsperson gründlich in der Bedienung des Gerätes unterwiesen und beaufsichtigt werden.
- Stellen Sie das Gerät niemals auf Teppichen, Teppichböden oder ähnlichen Unterlagen auf: Durch mangelnde Luftzirkulation unterhalb des Gerätes kann es ansonsten zur Überhitzung elektrischer Komponenten kommen. Dies kann zu Problemen mit Ihrem Gerät führen.
- Benutzen Sie das Gerät nicht, falls Netzkabel oder Netzstecker beschädigt sind! Wenden Sie sich an den autorisierten Kundendienst.
- Lassen Sie eine 16 A-Sicherung durch einen qualifizierten Elektriker installieren, sofern der Stromanschluss am Aufstellungsort des Gerätes nicht auf diese Weise abgesichert sein sollte.
- Bei Fehlfunktionen darf das Gerät erst dann wieder in Betrieb genommen werden, nachdem es durch den autorisierten Kundendienst repariert wurde. Es besteht Stromschlaggefahr!
- Nach einem Stromausfall setzt das Gerät den Betrieb wieder automatisch fort. Wenn Sie ein Programm abbrechen möchten, schauen Sie sich bitte den Abschnitt „Programm abbrechen“ an.
- Schließen Sie das Gerät an eine Schutzkontaktsteckdose an, die mit einer ausreichend dimensionierten Sicherung abgesichert wurde – schauen Sie sich dazu die Tabelle „Technische Daten“ an. Die Installation der Schutzerde muss grundsätzlich von einem qualifizierten Elektriker ausgeführt werden. Wir haften nicht für jegliche Schäden, die durch mangelhafte, nicht den örtlichen Vorschriften entsprechende, Erdung entstehen.
- Wasserzulauf- und Wasserablaufschläuche müssen fixiert und dürfen nicht beschädigt werden. Andernfalls kann Wasser auslaufen.
- Öffnen Sie niemals die Tür des Gerätes, nehmen Sie niemals den Filter heraus, wenn sich noch Wasser in der Trommel befindet. Andernfalls besteht Überschwemmungsgefahr und Verletzungsgefahr durch heißes Wasser.
- Versuchen Sie niemals, die Waschmaschinentür mit Gewalt zu öffnen. Die Waschmaschinentür lässt sich erst ein paar Minuten nach dem Ende des Waschzyklus öffnen. Falls Sie versuchen,

die Tür gewaltsam zu öffnen, können Tür und Sperrmechanismus beschädigt werden.

- Ziehen Sie den Netzstecker, wenn Sie das Gerät nicht benutzen.
- Gießen Sie niemals Wasser oder andere Flüssigkeiten direkt auf das Gerät! Es besteht Stromschlaggefahr!
- Berühren Sie den Stecker niemals mit feuchten oder gar nassen Händen! Ziehen Sie den Netzstecker niemals, indem Sie am Kabel ziehen: Fassen Sie grundsätzlich den Stecker selbst.
- Verwenden Sie ausschließlich für Waschmaschinen geeignete Waschmittel, Weichspüler und Zusatzstoffe.
- Halten Sie sich an die Hinweise auf Pflegeetiketten und auf der Waschmittelpackung.
- Vor Aufstellung, Wartung, Reinigung und vor Reparaturen muss unbedingt der Netzstecker gezogen werden.
- Lassen Sie Installations- und Reparaturarbeiten grundsätzlich vom autorisierten Kundendienst ausführen. Der Hersteller haftet nicht bei Schäden, die durch den Eingriff nicht autorisierter Personen entstehen.

Bestimmungsgemäßer Gebrauch

- Dieses Produkt wurde für den Hausgebrauch entwickelt. Es darf nicht für kommerzielle Zwecke und nicht außerhalb seines bestimmungsgemäßen Einsatzgebietes eingesetzt werden.
- Das Gerät darf nur zum Waschen und Spülen von Textilien verwendet werden, die entsprechend gekennzeichnet sind.
- Der Hersteller haftet nicht bei Schäden, die durch falschen Gebrauch oder unsachgemäßen Transport entstehen.

Sicherheit von Kindern

- Elektrogeräte können für Kinder gefährlich sein. Halten Sie Kinder im Betrieb daher unbedingt vom Gerät fern. Lassen Sie Kinder nicht mit dem Gerät spielen. Nutzen Sie die Kindersicherung, damit Kinder das Gerät nicht manipulieren können.
- Vergessen Sie nicht, die Tür des Gerätes zu schließen, wenn Sie den Raum verlassen.
- Lagern Sie sämtliche Wasch- und Zusatzmittel an einem sicheren Ort und außerhalb der Reichweite von Kindern.

2 Installation/Aufstellung

Lassen Sie Ihr Gerät vom autorisierten Kundendienst in Ihrer Nähe installieren. Wenn Sie Ihre Maschine betriebsbereit machen, achten Sie darauf, dass Wasserzulauf und Wasserablauf in einwandfreiem Zustand sind (schauen Sie dazu auch in die Bedienungsanleitung), ehe Sie sich an den Kundendienst wenden. Falls dies nicht der Fall sein sollte, lassen Sie die nötigen Arbeiten durch einen qualifizierten Klempner und/oder Techniker ausführen.

- 1 Die Vorbereitung des Aufstellungsortes, der Wasserzu- und -ableitung sowie des

elektrischen Anschlusses sind Sache des Kunden.

⚠ Installation und elektrischer Anschluss des Gerätes müssen vom autorisierten Kundendienst ausgeführt werden. Der Hersteller haftet nicht bei Schäden, die durch Aktivitäten nicht autorisierter Personen entstehen.

⚠ Untersuchen Sie das Gerät vor der Installation auf eventuelle, sichtbare Defekte. Falls Defekte vorliegen, darf das Gerät nicht installiert werden. Beschädigte Geräte können gefährlich sein.

i Achten Sie darauf, dass Wasserzulauf- und -ablaufschläuche sowie das Netzkabel nicht geknickt und nicht anderweitig beschädigt werden, wenn Sie das Gerät nach dem Anschluss an Ort und Stelle rücken oder es reinigen.

Der richtige Aufstellungsort

- Stellen Sie die Maschine auf einem stabilen Untergrund auf. Stellen Sie das Gerät nicht auf langflorigen Teppichen oder ähnlichen Unterlagen auf.
- Eine Kombination aus Waschmaschine und Trockner kann – voll beladen – bis etwa 180 kg Gewicht erreichen. Stellen Sie das Gerät auf einem stabilen, ebenen Untergrund auf, der das Gewicht der Maschine(n) mühelos tragen kann!
- Stellen Sie das Gerät nicht auf das Netzkabel.
- Stellen Sie das Gerät nicht an Stellen auf, an denen die Temperatur unter 0 °C abfallen kann.
- Sorgen Sie für einen Abstand von mindestens 1 cm zwischen den Seiten des Gerätes und anderen Möbelstücken.

Transportstabilisatoren entfernen

Zum Entfernen der Transportstabilisatoren neigen Sie die Maschine etwas nach hinten. Entfernen Sie die Stabilisatoren durch Ziehen am Band.

Transportsicherungen entfernen

⚠ Entfernen Sie die Transportsicherungen erst nachdem die Transportstabilisatoren entfernt wurden.

⚠ Die Transportsicherungen (Bolzen) müssen unbedingt entfernt werden, bevor Sie die Maschine benutzen! Andernfalls wird das Gerät beschädigt!

1. Lösen Sie sämtliche Bolzen mit einem Schlüssel, bis sie sich frei drehen lassen (C).
2. Entfernen Sie die Transportsicherungen, indem Sie diese vorsichtig herausdrehen.
3. Setzen Sie die Kunststoffabdeckungen (diese finden Sie in der Tüte mit der Bedienungsanleitung) in die Löcher an der Rückwand ein. (P)



i Bewahren Sie die Transportsicherungen an einem sicheren Ort auf. Sie brauchen sie, wenn Sie die Waschmaschine zukünftig transportieren möchten.

i Transportieren Sie das Gerät niemals ohne korrekt angebrachte Transportsicherungen!

Wasseranschluss

i Die Maschine benötigt zum Arbeiten einen Wasserdruck zwischen 1 und 10 bar (0,1 bis 10 MPa). (In der Praxis bedeutet dies, dass innerhalb einer Minute 10 bis 80 Liter Wasser aus dem voll geöffneten Wasserhahn laufen müssen, damit Ihre Maschine richtig arbeiten kann.) Falls der Wasserdruck höher sein sollte, verwenden Sie ein Druckreduzierventil.

i Wenn Sie ein Gerät mit doppeltem Wasserzulauf mit nur einem Wasserzulauf (Kaltwasser) nutzen möchten, muss der mitgelieferte Stopfen am Warmwasserzulaufventil installiert werden. (Dies gilt für Geräte, die mit einem Blindstopfen geliefert werden.)

i Sofern Sie beide Wasserzulaufe nutzen möchten, schließen Sie den Warmwasserzulauf erst an, nachdem Sie die Stopfen/Dichtung-Kombination aus dem Warmwasserventil entfernt haben. (Dies gilt für Geräte, die mit einem Blindstopfen geliefert werden.)

⚠ Modelle mit individuellem Wasserzulauf sollten nicht an den Warmwasserhahn angeschlossen werden. Falls Sie dies dennoch versuchen, wird Ihre Wäsche beschädigt – oder das Gerät wechselt in den Sicherheitsmodus und arbeitet nicht.

⚠ Verwenden Sie keine alten oder gebrauchten Wassereinlaufschläuche mit Ihrem neuen Gerät. Diese können zu Verschmutzungen Ihrer Wäsche führen.

1. Schließen Sie die mit der Maschine gelieferten Spezialschläuche an die Wasserzulaufe des Gerätes an. Der rote Schlauch (links) dient als Warmwassereinlass (maximal 90 °C), der blaue Schlauch (rechts) als Kaltwassereinlass (maximal 25 °C).

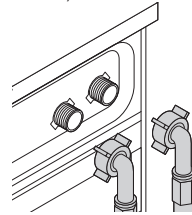

⚠ Achten Sie bei der Installation Ihres Gerätes darauf, dass Kalt- und Warmwasseranschlüsse korrekt durchgeführt werden. Andernfalls kommt Ihre Wäsche am Ende des Waschvorgangs eventuell heiß aus der Maschine und verschleißt schneller.

2. Ziehen Sie sämtliche Schlauchmutter mit der Hand an. Ziehen Sie die Mütter niemals mit einer Zange oder ähnlichen Werkzeugen an.

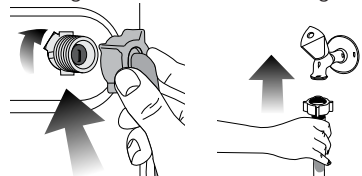

- Nach dem Anschluss der Schläuche öffnen Sie die Wasserzuleäufe (Hähne) komplett und überzeugen sich davon, dass kein Wasser an den Anschlussstellen austritt. Falls Wasser austreten sollte, drehen Sie den Hahn zu und lösen anschließend die Mutter. Überprüfen Sie die Dichtung und ziehen Sie die Mutter anschließend wieder gut an. Um ein Auslaufen von Wasser und daraus entstehende Wasserschäden zu vermeiden, halten Sie die Wasserhähne geschlossen, wenn Sie die Maschine nicht benutzen.

Wasserablauf anschließen

- Das Ende des Wasserablaufschlauches muss direkt an den Wasserablauf (Abfluss) in der Wand oder am Waschbecken angeschlossen werden.
-  Ansonsten kann es zu Überschwemmungen kommen, falls sich der Schlauch beim Abpumpen des Wassers lösen sollte. Bei hohen Waschttemperaturen besteht Verbrühungsgefahr! Damit es nicht zu unangenehmen Situationen kommt und damit Wasserzu-/ablauf reibungslos funktionieren, fixieren Sie das Ende des Ablaufschlauches so, dass es sich keinesfalls lösen kann.
- Der Schlauch sollte in einer Höhe von mindestens 40 und maximal 100 cm angeschlossen werden.
- Wenn der Ablaufschlauch zuerst am Boden (bis etwa 40 cm über dem Boden) und danach wieder nach oben verläuft, kann es zu Schwierigkeiten beim Wasserablauf kommen; es kann vorkommen, dass die Wäsche beim Herausnehmen noch sehr nass ist. Halten Sie sich deshalb an die in der Abbildung angegebenen Höhen.

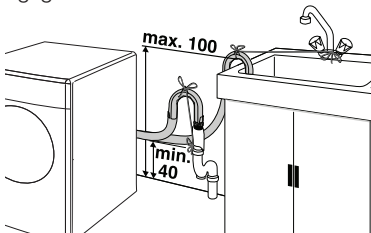

- Damit kein verschmutztes Wasser in die Maschine zurücklaufen kann und um der Maschine das Abpumpen zu erleichtern, darf das Ende des Schlauches nur maximal 15 cm tief in den Ablauf eingeführt werden. Falls das Schlauchende zu lang sein sollte, schneiden Sie ein Stück ab.
- Das Schlauchende sollte nicht gebogen werden, es sollte nicht darauf getreten werden und es darf nicht zwischen Ablauf und Maschine eingeklemmt werden.
- Falls der Schlauch zu kurz sein sollte, können Sie einen Original-Verlängerungsschlauch verwenden. Die Gesamtlänge des Schlauches ab Austrittspunkt aus der Maschine darf 3,2 m nicht überschreiten. Um ein Auslaufen von Wasser zu vermeiden, müssen Ablaufschlauch

und Verlängerungsschlauch mit einer passenden Schelle gesichert werden, damit sich die Verbindung nicht lösen und kein Wasser austreten kann.

FüÙe einstellen

-  Damit Ihre Maschine leise und vibrationsfrei arbeiten kann, muss sie absolut gerade und ausbalanciert stehen. Sie balancieren die Maschine aus, indem Sie die FüÙe entsprechend einstellen. Sollte das Gerät nicht fest und gerade stehen, kann es sich im Betrieb bewegen, stark vibrieren und gegen andere Gegenstände oder Möbelstücke stoÙen.

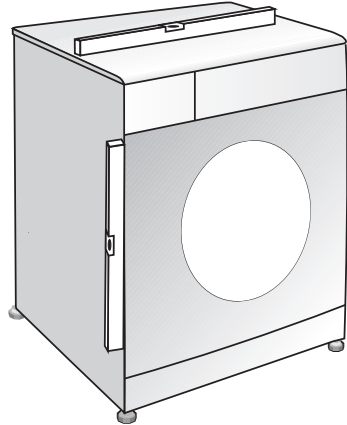

- Lösen Sie die Kontermuttern an den FüÙen von Hand.
- Stellen Sie die FüÙe so ein, dass das Gerät stabil und absolut gerade steht.
- Ziehen Sie die Kontermuttern anschließend mit der Hand an.

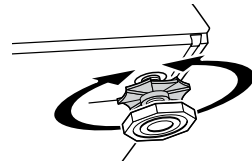

-  Lösen Sie die Kontermuttern grundsätzlich nur mit den Händen, benutzen Sie keinerlei Werkzeuge dafür. Andernfalls kann es zu Beschädigungen kommen.

Elektrischer Anschluss

Schließen Sie das Gerät an eine Schutzkontaktsteckdose an, die mit einer ausreichend dimensionierten Sicherung abgesichert wurde – schauen Sie sich dazu die Tabelle „Technische Daten“ an. Wir haften nicht für jegliche Schäden, die durch mangelhafte, nicht den örtlichen Vorschriften entsprechende, Erdung entstehen.

- Der Anschluss muss gemäß örtlichen Vorschriften erfolgen.
- Der Netzstecker muss nach der Installation frei zugänglich bleiben.
- Angaben zu Spannung und erforderlicher Absicherung durch Sicherung oder

Unterbrecher finden Sie im Abschnitt „Technische Daten“. Falls Ihre Stromversorgung mit einer geringeren als einer 16 A-Sicherung ausgestattet ist, lassen Sie eine 16 A-Sicherung durch einen qualifizierten Elektriker installieren.

- Die angegebene Spannung muss mit Ihrer Netzspannung übereinstimmen.
- Schließen Sie das Gerät nicht über Verlängerungskabel oder Mehrfachsteckdosen an.



 Beschädigte Netzkabel müssen durch den autorisierten Kundendienst ersetzt werden.

Erste Inbetriebnahme

Bevor Sie Ihr neues Gerät zum ersten Mal benutzen, machen Sie sich unbedingt mit den Abschnitten „Wichtige Hinweise zu Ihrer Sicherheit“ und „Installation/Aufstellung“ vertraut.

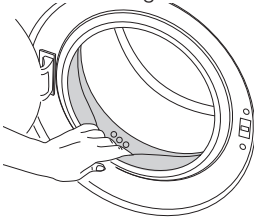
Bereiten Sie die Maschine entsprechend vor, indem Sie zuerst das Trommelreinigung-Programm ausführen. Sofern Ihre Maschine nicht mit einem Trommelreinigungsprogramm ausgestattet ist, wählen Sie das Baumwolle 90-Programm und dazu die Zusatzfunktionen „Zusätzliches Wasser“ oder „Extraspülen“. Bevor Sie das Programm starten, geben Sie maximal 100 g Entkalkungspulver in das Hauptwaschmittelfach (Fach II). Bei Entkalkungsmitteln in Tablettenform geben Sie eine einzelne Tablette in das Fach II. Reinigen Sie die Gummidichtung im Türbereich mit einem sauberen Lappen, nachdem das Programm durchgelaufen ist.



-  Verwenden Sie nur für Waschmaschinen geeignete Kalkentferner.
-  Eventuell befindet sich noch etwas Wasser in der Trommel. Dies liegt daran, dass das Gerät vor der Auslieferung noch einmal gründlich geprüft wurde. Ihrer Maschine schadet dies nicht.

Verpackungsmaterialien entsorgen

Verpackungsmaterialien können eine Gefahr für Kinder darstellen. Lagern Sie sämtliche Verpackungsmaterialien an einem sicheren Ort und außerhalb der Reichweite von Kindern. Das Verpackungsmaterial Ihres Gerätes wurde aus recyclingfähigen Rohstoffen hergestellt. Achten Sie auf eine ordnungsgemäße, getrennte Entsorgung der Materialien. Entsorgen Sie das Verpackungsmaterial nicht mit dem normalen Hausmüll.

Gerät transportieren

Ziehen Sie grundsätzlich den Netzstecker, bevor Sie das Gerät transportieren oder verrücken. Trennen Sie Wasserablauf und Wasserzulauf (Hahn zuvor schließen). Lassen Sie restliches Wasser komplett aus dem Gerät ab – siehe „Restliches

Wasser ablaufen lassen und Pumpenfilter reinigen“. Bringen Sie die Transportsicherungen (Bolzen) wieder an; schauen Sie sich dazu den Abschnitt „Transportsicherungen entfernen“ an, gehen Sie in umgekehrter Reihenfolge vor.

-  Transportieren Sie das Gerät niemals ohne korrekt angebrachte Transportsicherungen!

Altgeräteentsorgung

Entsorgen Sie Ihre Altgeräte auf umweltfreundliche Weise.

Ihr Händler und sowie Sammelstellen vor Ort informieren Sie gerne über die richtige Entsorgung Ihres Gerätes.

Damit Kinder nicht in Gefahr gebracht werden, schneiden Sie das Netzkabel ab und machen die Türverriegelung unbrauchbar, bevor Sie das Gerät entsorgen.

3 Vorbereitung

Tipps zum Energiesparen

Die folgenden Hinweise helfen Ihnen, Ihr neues Gerät ökologisch sinnvoll und energiesparend einzusetzen.

- Nutzen Sie möglichst die maximale Beladung des jeweiligen Programms – dabei jedoch nicht überladen. Schauen Sie sich die „Programm- und Verbrauchstabelle“ an.
- Beachten Sie grundsätzlich die Hinweise auf den Waschmittelpackungen.
- Waschen Sie leicht verschmutzte Wäsche bei niedrigen Temperaturen.
- Nutzen Sie schnelle Programme, wenn Sie nur geringe Mengen leicht verschmutzter Wäsche waschen.
- Verzichten Sie bei nur leicht verschmutzter Wäsche auf Vorwäsche und hohe Temperaturen.
- Wenn Sie Ihre Wäsche in einem Wäschetrockner trocknen möchten, wählen Sie beim Waschen die höchstmögliche Schleudergeschwindigkeit.
- Verwenden Sie nicht mehr Waschmittel als auf der Waschmittelverpackung angegeben.

Wäsche sortieren

- Sortieren Sie die Wäsche nach Textilientyp, Farbe, Verschmutzungsgrad und zulässiger Waschtemperatur.
- Halten Sie sich grundsätzlich an die Angaben auf den Pflegeetiketten.

Wäsche vorbereiten

- Wäsche mit Metallteilen wie Büstenhalter, Gürtelschnallen und Metallknöpfe beschädigen die Maschine. Entfernen Sie die Metallteile oder waschen Sie die Textilien in einem Wäschebeutel oder einem Kissenbezug.
- Leeren Sie sämtliche Taschen komplett aus und entfernen Sie Münzen, Kugelschreiber, Büroklammern, Papiertaschentücher und ähnliche Dinge, bevor Sie die Wäsche in die Maschine geben. Drehen Sie Taschen auf links, entfernen Sie Fusseln. Fremdkörper können das Gerät beschädigen und zu lauten Betriebsgeräuschen führen.
- Geben Sie sehr kleine Textilien wie Kinder- und Nylonstrümpfe in einen Wäschebeutel oder

- Kissenbezug.
- Drücken Sie Vorhänge nicht zusammen, wenn Sie diese in die Maschine geben. Bei Vorhängen entfernen Sie zuvor sämtliche Applikationen und sonstige nicht textile Teile.
- Schließen Sie Reißverschlüsse, nähen Sie lose Knöpfe an und reparieren Sie Risse und sonstige Defekte.
- Waschen Sie Textilien, die mit „maschinenwaschbar“ oder „Handwäsche“ gekennzeichnet sind, ausschließlich mit dem passenden Waschprogramm.
- Waschen Sie bunte und weiße Textilien nicht zusammen. Neue, intensiv gefärbte Baumwollsaachen (z. B. schwarze Jeans) können beim Waschen stark abfärben. Waschen Sie solche Wäschestücke grundsätzlich separat.
- Hartnäckige Verschmutzungen müssen vor dem Waschen richtig behandelt werden. Fragen Sie im Zweifelsfall bei einer chemischen Reinigung nach.
- Verwenden Sie ausschließlich Färbemittel oder Mittel zur Kalkentfernung, die sich ausdrücklich zur Verwendung in der Waschmaschine eignen. Beachten Sie dabei immer die Hinweise auf der Verpackung.
- Waschen Sie Hosen und empfindliche Kleidungsstücke „auf links“, also mit der Innenseite nach außen.
- Legen Sie Wäschestücke aus Angorawolle vor dem Waschen ein paar Stunden in das Gefrierfach Ihres Kühlschranks. Dadurch bilden sich weniger Knötchen im Material.
- Wäsche, die mit Substanzen wie Mehl, Kalk, Milchpulver oder ähnlichen Dingen verunreinigt ist, muss zuvor gründlich ausgeschüttelt werden, bevor sie in die Maschine gegeben wird. Andernfalls können sich staub- oder pulverförmige Substanzen innerhalb der Maschine ablagern und im Laufe der Zeit Schäden verursachen.

Die richtige Wäsemenge

Die maximale Ladungskapazität (Wäsemenge) hängt vom Textilientyp, dem Verschmutzungsgrad und dem gewünschten Waschprogramm ab. Die Maschine reguliert die Wassermenge automatisch je nach Wäsevolumen.

- ⚠ Halten Sie sich an die Hinweise in der „Programm- und Verbrauchstabelle“. Bei Überlastung nimmt die Wascheistung ab. Zusätzlich kann es zu starker Geräuschentwicklung und zu Vibrationen kommen.

Wäsche in die Maschine geben

- Öffnen Sie die Waschmaschinentür.
- Legen Sie die Wäschestücke lose in die Maschine.
- Drücken Sie die Waschmaschinentür zu, bis sie hörbar einrastet. Vergewissern Sie sich, dass nichts in der Tür eingeklemmt wurde.

ⓘ Bei laufender Maschine wird die Gerätetür gesperrt. Die Tür kann erst eine Weile nach dem Abschluss des Programms geöffnet werden.

- ⚠ Falls die Wäsche falsch (also schlecht verteilt) in die Maschine gegeben wird, kann es zu starken Betriebsgeräuschen und zu Vibrationen kommen.

Waschmittel und Weichspüler verwenden

Waschmittelschublade

Die Waschmittelschublade besteht aus drei Fächern:

- (I) für Vorwaschmittel
- (II) für Hauptwaschmittel
- (III) für Weichspüler
- (*) im Weichspülerfach befindet sich zusätzlich ein Siphon.

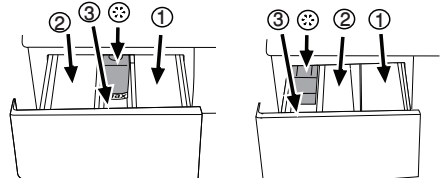

- ⓘ Je nach Modell Ihrer Maschine können zwei unterschiedliche Waschmittelschubladen eingesetzt werden.

Waschmittel, Weichspüler und andere Reinigungsmittel

- Geben Sie Waschmittel und Weichspüler in die Maschine, bevor Sie das Waschprogramm starten.
- Öffnen Sie niemals die Waschmittelschublade, während ein Waschprogramm läuft!
- Wenn Sie ein Programm ohne Vorwäsche nutzen, füllen Sie kein Waschmittel in das Vorwaschmittelfach (Fach I) ein.
- Wenn Sie ein Programm mit Vorwäsche nutzen, füllen Sie kein Flüssigwaschmittel in das Vorwaschmittelfach (Fach I) ein.
- Wenn Sie Waschmittel im Säckchen oder in einer Dosierkugel zur Wäsche geben, sollten Sie grundsätzlich auf eine Vorwäsche verzichten. Geben Sie das Waschmittelsäckchen oder die Dosierkugel direkt zur Wäsche in die Maschine.
- Wenn Sie Flüssigwaschmittel verwenden, vergessen Sie nicht, den Flüssigwaschmittelbehälter in das Hauptwaschmittelfach (Fach II) zu geben.

Der richtige Waschmitteltyp

Die richtige Waschmittelauswahl hängt von Typ und Farbe der Textilien ab.

- Für Buntwäsche und Weißwäsche sollten Sie unterschiedliche Waschmittel benutzen.
- Waschen Sie empfindliche Textilien ausschließlich mit speziellen Waschmitteln (spezielle Flüssigwaschmittel, Wollshampoo, usw.), die speziell auf den jeweiligen Textilientyp abgestimmt sind.
- Für dunkle Wäsche und Bettzeug empfehlen wir Flüssigwaschmittel.
- Wollsaachen waschen Sie mit einem speziellen Wollwaschmittel.
- ⚠ Verwenden Sie ausschließlich Waschmittel, die speziell für Waschmaschinen hergestellt wurden.

 Verzichten Sie auf Seifenpulver.

Die richtige Waschmittelmenge

Die richtige Waschmittelmenge hängt von der Wäschemenge, dem Verschmutzungsgrad und der Wasserhärte ab. Lesen Sie die Dosierungsanweisungen auf der Waschmittelverpackung sorgfältig, halten Sie sich eng an die Dosierungsempfehlungen.

- Benutzen Sie nicht mehr Waschmittel als auf der jeweiligen Verpackung angegeben; Sie verhindern damit übermäßige Schaumbildung und schlechtes Ausspülen. Außerdem sparen Sie Geld und leisten einen Beitrag zum Umweltschutz, wenn Sie nur so viel Waschmittel wie nötig verwenden.
- Verwenden Sie weniger Waschmittel, wenn Sie nur geringe Wäschemengen oder nur leicht verschmutzte Kleidung waschen.
- Halten Sie sich bei Waschmittelkonzentraten an die jeweiligen Dosierungsempfehlungen des Herstellers.

Weichspüler

Gießen Sie den Weichspüler in das Weichspülerfach der Waschmittelschublade.

- Verwenden Sie die auf der Verpackung empfohlenen Mengen.
- Für die Weichspüler nicht über die Maximalmarkierung (> MAX <) im Weichspülerfach hinaus ein.
- Falls der Weichspüler fest geworden ist, lösen Sie den Weichspüler in etwas Wasser auf, bevor Sie ihn in die Schublade geben.

Flüssigwaschmittel

Bei Flüssigwaschmitteln mit Flüssigwaschmittelbehälter:

- Geben Sie den Flüssigwaschmittelbehälter in das Fach II.
- Benutzen Sie den Messbecher des Waschmittelherstellers und beachten Sie die Anweisungen auf der Verpackung.
- Verwenden Sie die auf der Verpackung empfohlenen Mengen.
- Falls das Flüssigwaschmittel fest geworden ist, lösen Sie das Waschmittel in etwas Wasser auf, bevor Sie es in die Schublade geben.

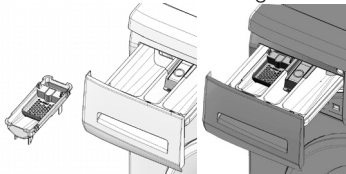



Flüssigwaschmittel, ohne Flüssigwaschmittelbehälter:

- Benutzen Sie Flüssigwaschmittel nicht als Vorwaschmittel.
- Benutzen Sie den Messbecher des Waschmittelherstellers und beachten Sie die Anweisungen auf der Verpackung.
- Flüssigwaschmittel können Flecken in der Kleidung verursachen, wenn Sie solche Waschmittel in Kombination mit der Zeitverzögerungsfunktion benutzen. Verzichten

Sie daher grundsätzlich auf Flüssigwaschmittel, wenn Sie mit der Zeitverzögerung arbeiten.

Gel- und Tab-Waschmittel

Lesen Sie die Gel- und Tab-Waschmittel die Dosierungsanweisungen auf der Waschmittelverpackung sorgfältig, halten Sie sich eng an die Dosierungsempfehlungen. Falls sich keine Hinweise auf der Verpackung finden, beachten Sie die folgenden Hinweise:

- Wenn Sie dünnflüssige Gel-Waschmittel verwenden und Ihre Maschine nicht über einen speziellen Flüssigwaschmittelbehälter verfügt, geben Sie das Flüssigwaschmittel in das Hauptwaschmittelfach, sobald das Wasser einläuft. Ist Ihre Maschine mit einem Flüssigwaschmittelbehälter ausgestattet, geben Sie das Waschmittel in den Behälter, bevor Sie das Programm starten.
- Bei dickflüssigem Gel-Waschmittel und bei Waschmittelkapseln geben Sie das Waschmittel vor Programmstart direkt zur Wäsche in die Trommel.
- Waschmittel in Tablettenform geben Sie entweder in das Hauptwäschefach (Fach II) oder direkt zur Wäsche in die Trommel.
-  Tab-Waschmittel können Rückstände im Waschmittelfach hinterlassen. Falls dies geschieht, geben Sie das Tab-Waschmittel direkt zur Wäsche im unteren Bereich der Trommel.
-  Verzichten Sie grundsätzlich auf die Vorwäsche, wenn Sie Gel- oder Tab-Waschmittel verwenden.

Stärke

- Geben Sie Wäschestärke (auch in Pulverform) sowie Färbemittel in das Weichspülerfach; beachten Sie aber in jedem Fall die Anweisungen auf der Verpackung.
- Verwenden Sie Weichspüler und Stärke niemals gemeinsam in einem Waschprogramm.
- Wischen Sie das Innere der Trommel mit einem sauberen, feuchten Tuch ab, wenn Sie Wäschestärke verwendet haben.

Bleichmittel

- Wählen Sie ein Programm mit Vorwäsche, geben Sie das Bleichmittel zu Beginn der Vorwäsche hinzu. Geben Sie kein Waschmittel in das Vorwäschefach. Alternativ können Sie ein Programm mit Extraspülen wählen und das Bleichmittel beim ersten Spülungsschritt in das Waschmittelfach geben.
- Vermischen Sie niemals Bleichmittel und Waschmittel miteinander.
- Verwenden Sie lediglich eine geringe Menge (etwa 50 ml) Bleichmittel, spülen Sie die Wäsche anschließend sehr gut aus, damit es nicht zu Hautreizungen kommt. Geben Sie Bleichmittel niemals direkt auf die Wäsche, behandeln Sie Buntwäsche nicht mit Bleichmitteln.
- Wenn Sie Bleichmittel auf Sauerstoffbasis verwenden, halten Sie sich streng an die Anweisungen auf der Verpackung und wählen ein Waschprogramm mit niedriger Temperatur. Bleichmittel auf Sauerstoffbasis können

gemeinsam mit Waschmitteln verwendet werden. Falls Bleichmittel und Waschmittel jedoch eine unterschiedliche Konsistenz aufweisen (das eine ist flüssiger als das andere), geben Sie zuerst das Waschmittel in das Fach II der Waschmittelschublade und warten ab, bis das Waschmittel aus dem Fach gespült wurde. Anschließend geben Sie das Bleichmittel in dasselbe Fach, während die Maschine noch Wasser aufnimmt.

Kalkentferner

- Bei Bedarf verwenden Sie einen speziell für Waschmaschinen hergestellten Kalkentferner.
- Beachten Sie dabei immer die Hinweise auf der Verpackung.

Nützliche Tipps zum Waschen

		Kleidung			
		Helle Farben und Weißwäsche	Buntwäsche	Dunkle Farben	Feinwäsche/wolle/Seide
		(Empfohlene Temperaturen je nach Verschmutzungsgrad: 40 – 90 °C)	(Empfohlene Temperaturen je nach Verschmutzungsgrad: kalt bis 40 °C)	(Empfohlene Temperaturen je nach Verschmutzungsgrad: kalt bis 40 °C)	(Empfohlene Temperaturen je nach Verschmutzungsgrad: kalt bis 30 °C)
Verschmutzungsgrad	Stark verschmutzt (hartnäckige Flecken wie Gras, Kaffee, Früchte und Blut)	Bei solchen Verschmutzungen kann es erforderlich sein, die Flecken zuvor zu behandeln und ein Programm mit Vorwäsche auszuwählen. Für Weißwäsche geeignete Pulver- und Flüssigwaschmittel können bei für stark verschmutzte Kleidung empfohlenen Dosierungen verwendet werden. Wir empfehlen Pulverwaschmittel zum Entfernen von Verschmutzungen durch Ton oder Erde sowie bei Verschmutzungen, die gut auf Bleichmittel reagieren.	Für Buntwäsche geeignete Pulver- und Flüssigwaschmittel können bei für stark verschmutzte Kleidung empfohlenen Dosierungen verwendet werden. Wir empfehlen Pulverwaschmittel zum Entfernen von Verschmutzungen durch Ton oder Erde sowie bei Verschmutzungen, die gut auf Bleichmittel reagieren. Nutzen Sie Waschmittel ohne Bleichmittelzusatz.	Für Buntwäsche und Dunkles geeignete Pulver- und Flüssigwaschmittel können bei für stark verschmutzte Kleidung empfohlenen Dosierungen verwendet werden.	Bevorzugen Sie Flüssigwaschmittel für Feinwäsche. Woll- und Seidentextilien müssen mit einem speziellen Wollwaschmittel gewaschen werden.
	Normal verschmutzt (beispielsweise Kragen- oder Manschettenschmutz)	Für Weißwäsche geeignete Pulver- und Flüssigwaschmittel können bei für normal verschmutzte Kleidung empfohlenen Dosierungen verwendet werden.	Für Buntwäsche geeignete Pulver- und Flüssigwaschmittel können bei für normal verschmutzte Kleidung empfohlenen Dosierungen verwendet werden. Nutzen Sie Waschmittel ohne Bleichmittelzusatz.	Für Buntwäsche und Dunkles geeignete Pulver- und Flüssigwaschmittel können bei für normal verschmutzte Kleidung empfohlenen Dosierungen verwendet werden.	Bevorzugen Sie Flüssigwaschmittel für Feinwäsche. Woll- und Seidentextilien müssen mit einem speziellen Wollwaschmittel gewaschen werden.
	Leicht verschmutzt (keine sichtbaren Flecken)	Für Weißwäsche geeignete Pulver- und Flüssigwaschmittel können bei für leicht verschmutzte Kleidung empfohlenen Dosierungen verwendet werden.	Für Buntwäsche geeignete Pulver- und Flüssigwaschmittel können bei für leicht verschmutzte Kleidung empfohlenen Dosierungen verwendet werden. Nutzen Sie Waschmittel ohne Bleichmittelzusatz.	Für Buntwäsche und Dunkles geeignete Pulver- und Flüssigwaschmittel können bei für leicht verschmutzte Kleidung empfohlenen Dosierungen verwendet werden.	Bevorzugen Sie Flüssigwaschmittel für Feinwäsche. Woll- und Seidentextilien müssen mit einem speziellen Wollwaschmittel gewaschen werden.

4 Bedienung Bedienfeld

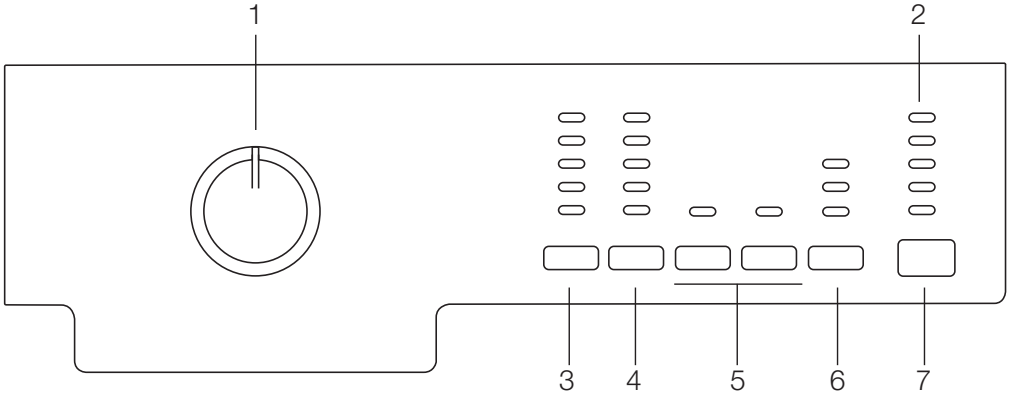

- 1 - Programmauswahlknopf (Oberste Position: Ein/Aus)
 2 - Programmfolgeanzeige
 3 - Temperatureinstellaste
 4 - Schleudergeschwindigkeit-Einstellaste

- 5 - Zusatzfunktionstasten
 6 - Zeitverzögerungstasten (bei bestimmten Modellen)
 7 - Start/Pausetaste

Maschine vorbereiten

Sorgen Sie dafür, dass sämtliche Schläuche fest und dicht angeschlossen sind. Stecken Sie den Netzstecker der Maschine ein. Drehen Sie den Wasserhahn vollständig auf. Geben Sie die Wäsche in die Maschine. Füllen Sie Waschmittel und Weichspüler ein.

Programmauswahl

Wählen Sie ein geeignetes Programm aus der „Programm- und Verbrauchstabelle“ (Temperaturtabelle darunter beachten). Orientieren Sie sich dabei an Wäschetyp, Wäschemenge und Verschmutzungsgrad.

90 °C	Stark verschmutzte weiße Baumwolle und Leinen. (Platzdeckchen, Tischtücher, Handtücher, Betttücher, usw.)
60 °C	Normal verschmutzte, ausbleichsichere Baumwoll- oder Synthetiktextilien (z. B.: Hemden, Nachthemden, Schlafanzüge und dergleichen) sowie leicht verschmutzte weiße Leinenwäsche (Unterwäsche, usw.).
40 °C 30 °C - Kalt	Mischtextilien einschließlich empfindlichen Textilien (z. B. Gardinen), Synthetik und Wolle.

Wählen Sie das gewünschte Programm mit dem Programmauswahlknopf.

- i** Die maximale Schleudergeschwindigkeit dieser Programme wird durch den jeweiligen Textilientyp begrenzt.
i Beachten Sie bei der Auswahl eines Waschprogramms grundsätzlich Textilientyp, Farbe, Verschmutzungsgrad und zulässige Wassertemperatur.

i Wählen Sie grundsätzlich die niedrigstmögliche Temperatur. Eine höhere Temperatur führt auch zu höherem Stromverbrauch.

i Weitere Details zu den Programmen finden Sie in der „Programm- und Verbrauchstabelle“.

Hauptprogramme

Je nach Textilientyp können Sie unter folgenden Hauptprogrammen wählen:

• Koch-/Buntwäsche

Dieses Programm empfehlen wir für Ihre Baumwolltextilien wie Bettlaken, Bettbezüge, Kissenbezüge, Handtücher, Bademäntel, Unterwäsche, etc.). Ihre Wäsche wird in einem längeren Waschprogramm mit intensiveren Bewegungen gewaschen.

• Pflegeleicht

Mit diesem Programm waschen Sie Ihre Synthetiktextilien (Hemden, Blusen, Synthetik/Baumwoll-Mischtextilien, usw.). Dieses Programm arbeitet mit sanften Waschbewegungen und reinigt Ihre Textilien schneller als das „Baumwolle“-Programm.

Für Gardinen und Schleier empfehlen wir das „Synthetik 40 °C“-Programm mit Vorwäsche und Knitterschutz. Geben Sie etwas weniger Waschmittel in das Hauptwäschefach, da die Maschenstruktur der Textilien sonst zu einer übermäßigen Schaumbildung führt. Geben Sie kein Waschmittel in das Vorwäschefach.

• Wolle

Mit diesem Programm waschen Sie Ihre Wollsaachen. Die richtige Waschttemperatur entnehmen Sie bitte den Pflegeetiketten der jeweiligen Textilien. Benutzen Sie für Wollsaachen ein spezielles Wollwaschmittel.

Zusätzliche Programme

Für spezielle Fälle stehen Ihnen zusätzliche Programme zur Verfügung.

i Zusatzprogramme können je nach Modell Ihrer Maschine abweichen.

• Baumwoll-Öko

Mit diesem Programm waschen Sie normal verschmutzte, strapazierfähige Baumwoll- und Leinenwäsche. Dabei sparen Sie im Vergleich zu anderen Baumwollprogrammen eine Menge Wasser und Energie. Die tatsächliche Wassertemperatur kann etwas von der regulären Programmtemperatur abweichen. Die Programmdauer verkürzt sich im Verlauf des Programms automatisch, wenn Sie weniger Wäsche (z. B. die Hälfte der maximalen Kapazität oder weniger) waschen. In diesem Fall sparen Sie noch mehr Wasser und Energie, waschen also noch ökonomischer als zuvor. Dieses Merkmal finden Sie bei bestimmten Modellen mit Restzeitanzeige.

• Handwäsche

Mit diesem Programm können Sie Ihre Baumwollsaachen und empfindlichen Textilien waschen, die laut Etikett nicht mit der Maschine gewaschen sollen. Dieses Programm reinigt Ihre Wäsche besonders schonend und nutzt dabei besonders sanfte Waschbewegungen.

• Mini 14

Dieses Programm eignet sich zum schnellen Waschen von kleineren Mengen leicht verschmutzter Baumwolltextilien. Ihre Textilien werden in 14 Minuten bei 30 °C gewaschen.

• Dunkles

Mit diesem Programm waschen Sie dunkle Textilien oder Wäsche, die leicht zum Ausbleichen neigt. Das Programm arbeitet mit sanfteren Bewegungen und geringerer Temperatur. Für dunkle Wäsche empfehlen wir Flüssig- oder Wollwaschmittel.

• Hemden

Dieses Programm eignet sich zum gemeinsamen Waschen von Hemden aus Baumwolle, Synthetik und synthetischen Mischfasern.

• Sportkleidung (Sport)

Mit diesem Programm waschen Sie nur kurzzeitig getragene Wäsche wie Sportkleidung. Das Programm eignet sich für geringe Wäschemengen und Baumwoll/Synthetik-Mischfasern.

Spezialprogramme

Für spezielle Zwecke können Sie die folgenden Programme wählen:

• Spülen

Dieses Programm benutzen Sie, wenn Sie separat spülen oder stärken möchten.

• Schleudern + Abpumpen

Dieses Programm nutzen Sie, um Ihre Wäsche ein weiteres Mal zu schleudern oder das Wasser aus der Maschine abzupumpen.

Dazu wählen Sie zunächst die gewünschte Schleudergeschwindigkeit und starten das Programm anschließend mit der Start/Pausetaste. Zuerst wird das Wasser aus der Maschine abgepumpt. Anschließend wird die Wäsche mit der festgelegten Geschwindigkeit geschleudert und weitestgehend von Nässe befreit.

Falls Sie lediglich das Wasser abpumpen möchten, ohne die Wäsche zu schleudern: Wählen Sie das „Abpumpen + Schleudern“-Programm, stellen Sie anschließend „Nicht schleudern“ über die Schleudergeschwindigkeit-Einstelltaste ein. Drücken Sie die Start-/Pausetaste.

i Bei empfindlichen Wäschestücken sollten Sie eine geringere Schleudergeschwindigkeit wählen.

Temperatur auswählen

Sobald Sie ein neues Programm auswählen, wird die für das jeweilige Programm empfohlene Waschtemperatur in der Temperaturanzeige angezeigt.

Zum Vermindern der Temperatur drücken Sie die Temperatureinstelltaste. Die Temperatur wird schrittweise niedriger eingestellt.

i Sofern die Maschine noch nicht mit dem Aufheizen des Wassers begonnen hat, können Sie die Temperatur ändern, ohne die Maschine zunächst anhalten zu müssen.

Schleudergeschwindigkeit auswählen

Nachdem Sie ein Programm ausgewählt haben, wird die empfohlene Schleudergeschwindigkeit des gewählten Programms in der Schleudergeschwindigkeitsanzeige dargestellt. Zum Vermindern der Schleudergeschwindigkeit drücken Sie die Schleudergeschwindigkeit-Einstelltaste. Die Schleudergeschwindigkeit wird Schritt für Schritt vermindert. Anschließend werden je nach Modell die Optionen „Spülstopp“ und „Nicht schleudern“ angezeigt. Hinweise zu diesen Optionen finden Sie im Abschnitt „Zusatzfunktionen auswählen“.

i Sofern die Maschine noch nicht mit dem Schleudern begonnen hat, können Sie die Geschwindigkeit ändern, ohne die Maschine zunächst anhalten zu müssen.

Programm- und Verbrauchstabelle

DE							Zusatzfunktion						
Programm		Max. Beladung (kg)	Programmdauer (Minuten)	Wasserverbrauch (Liter)	Stromverbrauch (kWh)	Maximalgeschwindigkeit ***	Vorwäsche	Schnellwäschen	Spülen Plus	Bügelleicht	Spülstopp	Einweichen	Wählbarer Temperaturbereich (°C)
Koch-/Buntwäsche	90	7	147	74	2.30	1600	•	•	•	•	•	•	Kalt-90
Koch-/Buntwäsche	60	7	118	70	1.54	1600	•	•	•	•	•	•	Kalt-90
Koch-/Buntwäsche	40	7	98	69	0.85	1600	•	•	•	•	•	•	Kalt-90
Baumwoll-Öko	60**	7	160	44	1.00	1600					•		40-60
Baumwoll-Öko	60**	3.5	145	38	0.84	1600					•		40-60
Baumwoll-Öko	40**	3.5	130	38	0.65	1600					•		40-60
Mini 14	30	2	14	50	0.11	1400			•		•		Kalt-30
Dunkles	40	3.5	107	66	0.55	800			*		•		Kalt-40
Sportkleidung (Sport)	40	4	101	67	0.58	800	•	•	•	•	•	•	Kalt-40
Handwäsche	30	1	43	34	0.20	600							Kalt-30
Wolle	40	1.5	60	47	0.34	600			•		•		Kalt-40
Hemden	60	3.5	104	60	1.00	600	•	•	•	*	•	•	Kalt-60
Pflegeleicht	60	3	116	55	1.00	800	•	•	•	•	•	•	Kalt-60
Pflegeleicht	40	3	106	55	0.55	800	•	•	•	•	•	•	Kalt-60

** Baumwoll-Öko 40 °C und Baumwoll-Öko 60 °C sind Standardprogramme. Diese Programme werden „40 °C-Baumwollstandardprogramm“ und „60 °C-Baumwollstandardprogramm“ genannt.

- Wählbar
 - * Automatisch ausgewählt, nicht abwählbar.
 - ** Energieprogramm (EN 60456 Ed.3)
 - *** Falls die maximale Schleudergeschwindigkeit Ihrer Maschine unterhalb dieses Wertes liegt, lässt sich lediglich die maximal mögliche Schleudergeschwindigkeit auswählen.
- f** Wasser- und Stromverbrauch können sich abhängig von Wasserdruck, Wasserhärte und Wassertemperatur, Umgebungstemperatur, Wäscheart und Wäschemenge, Einsatz von Zusatzfunktionen, der Schleudergeschwindigkeit sowie Schwankungen der Versorgungsspannung ändern.
- f** Die Dauer des ausgewählten Programms erscheint im Display der Maschine. Dabei kann es durchaus zu kleinen Abweichungen zwischen der angezeigten und der tatsächlichen Dauer kommen.
- f** Die Zusatzfunktionen in der Tabelle können je nach Modell Ihrer Maschine abweichen.

Zusatzfunktionen auswählen

Die folgenden Zusatzfunktionen können Sie je nach täglichem Bedarf auswählen. Wählen Sie die gewünschten Zusatzfunktionen, bevor Sie das Programm starten. Darüber hinaus können Sie auch im Betrieb zum laufenden Programm passende Zusatzfunktionen auswählen oder aufheben, ohne die Start-/Pausetaste zu drücken. Allerdings darf der Schritt, in dem die jeweilige Zusatzfunktion eingesetzt wird, natürlich noch nicht erreicht sein.

Falls sich eine Zusatzfunktion nicht auswählen oder aufheben lässt, blinkt die entsprechende Zusatzfunktion zur Information dreimal.

i Bestimmte Funktionen lassen sich nicht gleichzeitig auswählen. Beispiel: Vorwäsche und Schnellwäsche.

i Wenn Sie eine Zusatzfunktion wählen, die mit einer zuvor gewählten Funktion kollidiert (also nicht gleichzeitig ausgewählt werden kann), wird die zuerst ausgewählte Funktion aufgehoben, die zuletzt gewählte Zusatzfunktion bleibt aktiv. Ein Beispiel: Wenn Sie zunächst „Vorwäsche“ wählen und sich dann für „Schnellwäsche“ entscheiden, wird die Vorwäsche aufgehoben, die Schnellwäsche bleibt aktiv.

i Zusatzfunktionen, die nicht mit dem gewählten Programm vereinbar sind, können nicht ausgewählt werden. (Siehe „Programm- und Verbrauchstabelle“.)

i Je nach Modell Ihrer Maschine können die Zusatzfunktionstasten etwas anders aussehen.

• Vorwäsche

Eine Vorwäsche ist nur bei stark verschmutzter Wäsche erforderlich. Wenn Sie auf die Vorwäsche verzichten, sparen Sie Energie, Wasser, Waschmittel und Zeit.

i Für Gardinen, Schleier und ähnliche Materialien empfehlen wir eine Vorwäsche ohne Waschmittelzugabe.

• Schnellwäschen

Diese Funktion können Sie bei Baumwolle- und Synthetik-Programmen verwenden. Dies reduziert die Waschzeit und die Anzahl der Spülgänge bei leicht verschmutzter Wäsche.

i Wenn Sie diese Funktion wählen, beladen Sie Ihre Maschine nur mit der halben in der Programmtabelle angegebenen maximalen Wäschemenge.

• Spülen Plus

Bei dieser Funktion führt Ihre Maschine einen zusätzlichen Spülgang nach der Hauptwäsche aus. Dadurch verringert sich die Gefahr von Hautreizungen bei empfindlichen Personen (z. B. Kleinkindern, Allergikern), weil weniger Waschmittelreste in der Wäsche verbleiben.

• Bügelleicht

Mit dieser Funktion verknittert Wäsche deutlich weniger als bei einem normalen Waschgang. Die Textilien werden mit sanfteren Bewegungen gewaschen und mit geringerer Geschwindigkeit geschleudert. Zusätzlich wird Ihre Wäsche mit mehr Wasser gewaschen. Am besten nutzen Sie diese Funktion für empfindliche Wäsche, die zum Verknittern neigt.

• Spülstopp

Wenn Sie Ihre Textilien nicht gleich nach dem Abschluss des Waschprogramms aus der Maschine nehmen möchten, können Sie die Spülstopp-Funktion einsetzen, damit Ihre Wäsche nicht durch Antrocknen in der Maschine verknittert. Wenn Sie anschließend die Start-/Pausetaste drücken, wird das Wasser ohne Schleudern abgepumpt. Nach dem Abpumpen wird das Programm fortgesetzt und abgeschlossen.

Wenn Sie die im Wasser einweichende Wäsche schleudern möchten, wählen Sie die gewünschte Schleudergeschwindigkeit und drücken anschließend die Start/Pause-Taste.

Das Programm wird fortgesetzt. Das Wasser wird abgepumpt, die Wäsche geschleudert, das Programm abgeschlossen.

• Einweichen

Durch Einweichen lassen sich hartnäckige Verschmutzungen leichter entfernen: Dazu verbleibt die Wäsche eine Zeit lang im Waschwasser, bevor das eigentliche Programm beginnt.

• Tierhaare entfernen

Mit dieser Funktion entfernen Sie an der Kleidung haftende Tierhaare besonders leicht.

Bei der Auswahl dieser Funktion wird das normale Programm durch Vorwäsche und einen zusätzlichen Spülschritt ergänzt. Durch 30 % mehr Wasser werden Tierhaare besonders gründlich entfernt.

⚠ Natürlich dürfen Haustiere niemals in der Maschine gewaschen werden.

Zeitverzögerung (nur bei bestimmten Modellen)

Wenn Sie den Waschvorgang erst später beginnen lassen möchten, können Sie den Programmstart durch die Zeitverzögerung um 3, 6 oder 9 Stunden hinausschieben.

i Benutzen Sie keine Flüssigwaschmittel, wenn Sie die Zeitverzögerungsfunktion nutzen! Es besteht die Gefahr, dass sich Flecken auf Ihren Textilien bilden können.

Öffnen Sie die Waschmaschinenür, treffen Sie die nötigen Vorbereitungen wie Einfüllen von Wäsche und Waschmittel, usw. Wählen Sie Waschprogramm, Temperatur, Schleudergeschwindigkeit und – sofern gewünscht – Zusatzfunktionen. Wählen Sie die gewünschte Zeit mit der Zeitverzögerungstaste. Beim ersten Tastendruck wird der Programmstart um 3 Stunden verzögert. Mit dem nächsten Tastendruck wählen Sie eine Verzögerung von 6 Stunden, beim dritten Tastendruck eine Verzögerung um 9 Stunden aus. Drücken Sie die Zeitverzögerungstaste noch einmal, wird die Zeitverzögerung wieder aufgehoben. Drücken Sie die Start-/Pausetaste. Die zuvor leuchtenden Zeitverzögerungsleuchten erlöschen, die nächsten Leuchten schalten sich alle drei Stunden ein. Nach Ablauf der Zeit erlöschen sämtliche Zeitverzögerungsleuchten, das Programm beginnt.

i Während die Zeitverzögerung läuft, können Sie weitere Wäsche hinzugeben.

Verzögerungszeit ändern

Drücken Sie die Zeitverzögerungstaste. Bei jedem Tastendruck erhöht sich die Verzögerungszeit um 3 Stunden, dabei leuchten die entsprechenden Verzögerungszeitanzeigen auf.

Zeitverzögerung aufheben

Wenn Sie die Zeitverzögerung aufheben und das Waschprogramm sofort starten möchten: Stellen Sie die Verzögerungszeit auf Null ein (dabei erlöschen sämtliche Verzögerungszeitanzeigen) oder wählen Sie ein beliebiges anderes Programm mit dem Programmauswahlknopf. Dadurch wird die Zeitverzögerung aufgehoben. Die Ende/Abbrechen-Leuchte blinkt. Anschließend wählen Sie das gewünschte Programm aus. Starten Sie das Programm mit der Start/Pause-Taste.

Programm starten

Starten Sie das Programm mit der Start/Pause-Taste. Die Programmfortschrittanzeigen leuchten beim Start des Programms auf.

i Falls kein Programm gestartet oder innerhalb einer Minute nach Auswahl des Waschprogramms keine Taste betätigt wurde, wechselt die Maschine in den Bereitschaftsmodus, die Beleuchtung der Temperatur-, Geschwindigkeits- und Tür-Anzeigen wird abgedunkelt. Sonstige Leuchten und Anzeigen schalten sich ab. Die Anzeigen leuchten wieder auf, sobald Sie den Programmauswahlknopf drehen oder eine beliebige Taste drücken.

Kindersicherung

Mit der Kindersicherung können Sie verhindern, dass Kinder die Einstellungen Ihrer Maschine und des laufenden Programms manipulieren.

i Falls der Programmauswahlknopf bei aktiver Kindersicherung betätigt wird, blinken die Anzeigen der 1. und 2. Zusatzfunktionstasten dreimal auf. Bei aktiver Kindersicherung können keine Änderungen am Programm sowie an Temperatur, Geschwindigkeit und Zusatzfunktionen vorgenommen werden.

i Auch wenn bei aktiver Kindersicherung ein anderes Programm mit dem Programmauswahlknopf ausgewählt werden sollte, wird weiterhin das zuvor eingestellte Programm ausgeführt.

i Im laufenden Betrieb können Sie die Maschine auch bei aktiver Kindersicherung anhalten, indem Sie den Programmauswahlknopf auf die Ein/Aus-Position drehen. Das Programm wird beim Drehen des Programmauswahlknopfes wieder fortgesetzt.

So schalten Sie die Kindersicherung ein: Halten Sie die 1. und 2. Zusatzfunktionstaste drei Sekunden lang gedrückt. Beim Gedrückthalten der 1. und 2. Zusatzfunktionstaste blinken die entsprechenden Anzeigen.

So schalten Sie die Kindersicherung ab: Halten Sie die 1. und 2. Zusatzfunktionstaste drei Sekunden lang gedrückt, während ein beliebiges Programm läuft. Beim Gedrückthalten der 1. und 2. Zusatzfunktionstaste blinken die entsprechenden Anzeigen.

i Alternativ können Sie die Kindersicherung auch abschalten, indem Sie den Programmauswahlknopf im Leerlauf der Maschine auf die Ein/Aus-Position drehen und anschließend ein anderes Programm

auswählen.

i Nach Unterbrechungen der Stromzufuhr setzt die Maschine das zuvor ausgeführte Programm fort, die Kindersicherung bleibt jedoch eingeschaltet.

Programmfortschritt

Die Programmfolgeanzeige informiert Sie über den Fortschritt des laufenden Programms. Zu Beginn eines jeden Programmschrittes leuchtet die entsprechende Anzeigeleuchte auf, die Leuchte des gerade abgeschlossenen Programmschrittes erlischt. Sie können Zusatzfunktionen sowie Geschwindigkeits- und Temperatureinstellungen ändern, ohne ein laufendes Programm zuvor stoppen zu müssen. Damit dies funktioniert, darf der jeweilige Programmschritt natürlich noch nicht erreicht sein. Falls keine Änderung möglich ist, blinkt die entsprechende Leuchte dreimal.

i Falls die Maschine nicht schleudern sollte, ist die Spülstopp-Funktion eventuell aktiv – oder die Wäsche ist so ungleichmäßig in der Trommel verteilt, dass Schleudern nicht ratsam wäre.

Türspeere

Ein spezielles Sicherungssystem verhindert das Öffnen der Tür, solange der Wasserpegel innerhalb der Maschine noch nicht als sicher gilt. Die Tür-Leuchte beginnt zu blinken, wenn die Maschine angehalten wird. Die Maschine prüft nun den Wasserstand im Inneren. Bei sicherem Wasserstand leuchtet die Tür-Leuchte innerhalb von 1 bis 2 Minuten auf, die Tür kann nun geöffnet werden.

Solange die Tür-Leuchte nicht dauerhaft leuchtet, lässt sich die Tür aufgrund des unsicheren Wasserstandes nicht öffnen. Falls Sie die Tür öffnen müssen, die Tür-Leuchte jedoch nicht dauerhaft leuchtet, müssen Sie das aktuelle Programm abbrechen. Lesen Sie dazu bitte unter „Programme abbrechen“ nach.

Änderungen nach Programmstart Maschine anhalten (Pause)

Zum Anhalten eines laufenden Programms drücken Sie die Start-/Pausetaste. In der Programmfolgeanzeige beginnt die Leuchte des entsprechenden Programmschrittes zu blinken und zeigt an, dass die Maschine angehalten wurde. Sofern die Tür geöffnet werden kann, leuchtet zusätzlich die Tür-Leuchte auf.

Geschwindigkeits- und Temperatureinstellungen bei Zusatzfunktionen ändern

Je nach aktuellem Programmschritt lassen sich Zusatzfunktionen aufheben oder zuschalten – siehe „Zusatzfunktionen auswählen“. Darüber hinaus können Sie auch Geschwindigkeits- und Temperatureinstellungen ändern; schauen Sie sich dazu bitte die Abschnitte „Schleudergeschwindigkeit auswählen“ und „Temperatur auswählen“ an.

i Falls keine Änderung möglich ist, blinkt die entsprechende Leuchte dreimal.

Wäsche hinzugeben oder herausnehmen
Halten Sie die Maschine durch Drücken der Start/Pause-Taste an. In der Programmfolgeanzeige

blinkt der Programmschritt, bei dem das Programm angehalten wurde. Warten Sie, bis sich die Tür öffnet lässt. Öffnen Sie die Waschmaschinentür, geben Sie weitere Wäsche hinzu oder nehmen Sie Wäsche heraus. Schließen Sie die Waschmaschinentür. Ändern Sie bei Bedarf Zusatzfunktionen, Temperatur und Schleudergeschwindigkeit. Starten Sie das Programm mit der Start/Pause-Taste.

Programme abbrechen

Zum Abbrechen eines Programms wählen Sie einfach ein anderes Programm mit dem Programmauswahlknopf. Das zuvor aktive Programm wird abgebrochen. Die Ende/Abbrechen-Leuchte blinkt und zeigt an, dass das vorherige Programm abgebrochen wurde.

Wenn Sie den Programmauswahlknopf drehen, wechselt die Maschine zu einem anderen Programm, allerdings wird das Wasser nicht aus der Maschine abgepumpt. Nach der Auswahl und dem Starten eines neuen Programms wird das neue Programm passend zu dem Schritt fortgesetzt, bei dem das vorherige Programm abgebrochen wurde. Beispielsweise wird neues Wasser eingelassen oder die Wäsche gleich fortgesetzt, wenn sich noch Wasser in der Maschine befindet.

i Je nachdem, bei welchem Schritt ein Programm abgebrochen wurde, müssen Sie eventuell erneut Waschmittel und Weichspüler einfüllen, nachdem Sie ein neues Programm ausgewählt haben.

5 Reinigung und Wartung

Viele Probleme lassen sich vermeiden, wenn Sie Ihre Waschmaschine in regelmäßigen Abständen reinigen; zusätzlich verlängern Sie die Lebensdauer Ihres neuen Gerätes.

Waschmittelschublade reinigen

Reinigen Sie die Waschmittelschublade regelmäßig (jeweils nach 4 – 5 Wäschen), damit sich im Laufe der Zeit keine Waschmittelreste ansammeln. Gehen Sie dazu wie folgt vor:

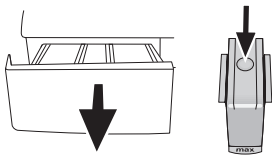

Drücken Sie die runde Markierung im Weichspülerfach hinab und ziehen Sie die Schublade zu sich hin, bis Sie sie aus der Maschine nehmen können.

i Wenn sich eine Mischung aus Wasser und Weichspüler im Weichspülerfach ansammelt, ist es Zeit, den Siphon zu reinigen.

Waschen Sie die Waschmittelschublade und den Siphon mit reichlich warmem Wasser im Waschbecken aus. Tragen Sie beim Reinigen Schutzhandschuhe oder benutzen Sie eine Bürste, damit die Rückstände bei der Reinigung nicht an Ihre Haut gelangen können. Schieben Sie die Waschmittelschublade nach der Reinigung wieder an Ort und Stelle; vergewissern Sie sich, dass sie

richtig sitzt.

Wasserzulaufilter reinigen

Am Endstück jedes Wasserzulaufventils an der Rückseite der Maschine sowie am Ende der Wasserzulaufschläuche (dort, wo diese an den Wasserhahn angeschlossen werden) befindet sich ein Filter. Diese Filter verhindern, dass Fremdkörper und Schmutz mit dem Wasser in die Waschmaschine gelangen. Die Filter sollten bei Verschmutzung gereinigt werden.

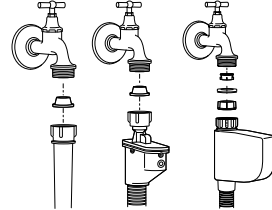

Schließen Sie die Wasserhähne. Entfernen Sie die Muttern an den Wasserzulaufschläuchen und reinigen Sie die Filter am Wassereinfluss mit einer passenden Bürste. Falls die Filter stark verschmutzt sein sollten, können Sie diese mit einer kleinen Zange herausnehmen und säubern. Die Filter an den flachen Enden der Wasserzulaufschläuche nehmen Sie zusammen mit den Dichtungen heraus und reinigen sie gründlich unter fließendem Wasser. Setzen Sie die Dichtungen und Filter sorgfältig wieder an den alten Platz und ziehen Sie die Muttern an den Schläuchen von Hand an.

Restliches Wasser ablaufen lassen und Pumpenfilter reinigen

Die Filtersysteme in Ihrer Maschine sorgen dafür, dass Festkörper wie Knöpfe, Münzen und Textilfasern ausgefiltert werden und den Propeller der Pumpe beim Abfließen des Wassers nicht zu setzen können. So wird die Pumpe beim Abpumpen des Wassers weniger stark belastet und hält länger.

Falls das Wasser nicht mehr vollständig aus Ihrer Maschine abgepumpt wird, kann der Pumpenfilter verstopft sein. Dieser Filter muss mindestens alle drei Monate (und natürlich, wenn er verstopft ist) gereinigt werden. Zum Reinigen des Pumpenfilters muss das Wasser zunächst abgelassen werden.

In bestimmten Fällen – beispielsweise bei einem Umzug oder wenn Frostgefahr droht – muss das Wasser komplett abgelassen werden.

⚠ Im Pumpenfilter verbliebene Fremdkörper können die Maschine beschädigen und zu starken Betriebsgeräuschen führen.

So lassen Sie das Wasser ab und reinigen einen verschmutzten Filter:

Trennen Sie das Gerät vollständig von der Stromversorgung, indem Sie den Netzstecker ziehen.

⚠ Die Wassertemperatur im Inneren der Maschine kann bis zu 90 °C erreichen. Damit es nicht zu Verbrühungen oder Verbrennungen kommt, darf der Filter erst gereinigt werden, wenn das Wasser in der Maschine abgekühlt ist.

Öffnen Sie die Filterkappe.

Wenn die Filterkappe aus zwei Teilen besteht,

drücken Sie die Lasche an der Filterkappe nach unten und ziehen das Teil zu sich hin heraus.

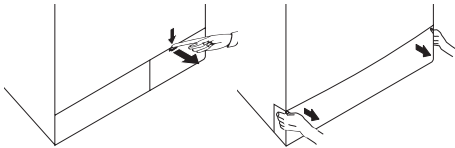

Bei einer einteiligen Filterkappe öffnen Sie die Kappe, indem Sie sie an beiden Seiten nach oben ziehen.

i Die Filterabdeckung lässt sich entfernen, indem Sie einen dünnen Gegenstand mit Kunststoffspitze zur Hand nehmen und die Abdeckung durch die Öffnung oberhalb der Filterabdeckung etwas nach unten drücken. Versuchen Sie nicht, die Abdeckung mit Metallgegenständen zu lösen.

Bestimmte Modelle sind mit einem Notfall-Ablaufschlauch ausgestattet. Mit den nachstehenden Schritten lassen Sie das Wasser ab. Wasser bei Geräten mit Notfall-Ablaufschlauch ablassen:

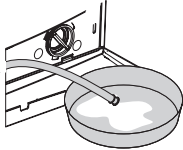

Ziehen Sie den Notfall-Ablaufschlauch aus seinem Gehäuse. Stellen Sie ein großes Gefäß unter das Ende des Schlauches. Lassen Sie das Wasser in den Behälter ablaufen, indem Sie den Stopfen am Ende des Schlauches herausziehen. Wenn der Behälter voll ist, verschließen Sie das Ende des Schlauches, indem Sie den Stopfen wieder einsetzen. Leeren Sie den Behälter aus. Anschließend wiederholen Sie den Vorgang und lassen das restliche Wasser aus der Maschine ablaufen. Nachdem das Wasser komplett abgelaufen ist, verschließen Sie das Ende des Schlauches mit dem Stopfen und schieben den

Schlauch wieder an seinen Platz. Drehen Sie den Pumpenfilter heraus.



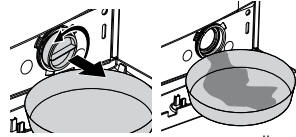









































Wasser bei Geräten ohne Notfall-Ablaufschlauch ablassen:



Stellen Sie ein großes Gefäß unter die Öffnung des Filters, damit das ablaufende Wasser hineinfließen kann. Lösen Sie den Pumpenfilter (gegen den Uhrzeigersinn), bis Wasser austritt. Leiten Sie den Wasserfluss in das Gefäß, das Sie unter dem Filter aufgestellt haben. Halten Sie am besten einen Lappen für den Fall bereit, dass etwas Wasser auf den Boden gelangen sollte. Wenn das Wasser vollständig aus der Maschine abgelaufen ist, drehen Sie den Filter komplett heraus. Reinigen Sie den Filter sorgfältig von sämtlichen Rückständen und entfernen Sie sämtliche Textilfasern (sofern vorhanden) in der Nähe der Pumpenflügel. Installieren Sie den Filter.

! Falls Ihre Maschine mit einer Wasserdüse ausgestattet sein sollte, achten Sie besonders gut darauf, den Filter wieder richtig an seinen Platz in der Pumpe zu setzen. Versuchen Sie niemals, den Filter mit Gewalt wieder an Ort und Stelle zu bringen. Achten Sie darauf, dass der Filter wieder vollständig im Gehäuse sitzt. Andernfalls kann Wasser durch die Filterkappe auslaufen.

Falls die Filterkappe aus zwei Teilen besteht, schließen Sie die Filterkappe, indem Sie auf die Lasche drücken. Bei einer einteiligen Filterkappe setzen Sie zuerst die Nasen im unteren Teil entsprechend ein, anschließend drücken Sie zum Verschließen den oberen Teil nach unten.

 Aufrischen	 Öko 20 (Öko-sauber) (Öko-Rein)	 Maschinenpflege (Selbstreinigung)	 Dessous (Damenwäsche)	 Mini- (Täglich) (Tageskleidung- Express)	 Mini 14 (Superschnell) (Superschnell- Express)	 Halbe Menge	 Schnellwäsche	 Dunkles (Dunkle Wäsche)	 Gemischt	 Mini- (Täglich) (Tageskleidung- Express)	 Modekleidung
 Ein/Aus	 Start Pause	 Baumwolle	 Pflegeleicht (Synthetik)	 Wolle	 Feinwäsche	 Intensiv	 Sport	 Hemden	 Bettzeug	 Hygiene	
 Handwäsche	 Vorwäsche	 Hauptwäsche	 Spülen +	 Einweichen	 Knitterschutz	 Spülstopp	 Nicht schleudern	 Schleudern	 Kalt	 Bereit	
 Waschen	 Ende	 Kindersicher- ung	 Abbrechen, 3 s	 Temperatur	 Zeitverzöger- ung	 Abpumpen	 Active 40	 Active-Öko	 Spülen	 Baumwoll-Öko	

6 Technische Daten

Modelle (DE)	WNF 7201 WE20	WNF 7221 WE20	WNF 7281 WE20	WNF 7241 WE20
Maximale Trockenwäschefüllmenge (kg)	7	7	7	7
Höhe (cm)	84	84	84	84
Breite (cm)	60	60	60	60
Tiefe (cm)	55	55	55	55
Nettogewicht (±4 kg)	72	72	71	70
Stromversorgung (V/Hz)	230 V / 50Hz			
Maximaler Strom (A)	10	10	10	10
Gesamtleistung (W)	2200			
Schleudergeschwindigkeit (U/min, max.)	1000	1200	800	1400
Stromverbrauch im Bereitschaftsmodus (W)	1.35	1.35	1.35	1.35
Stromverbrauch bei abgeschaltetem Gerät (W)	0.25	0.25	0.25	0.25

- i** Im Zuge der Qualitätsverbesserung können sich die technischen Daten dieses Gerätes ohne Vorankündigung ändern.
- i** Bei den Abbildungen in dieser Anleitung handelt es sich um schematische Darstellungen, die möglicherweise nicht exakt mit Ihrem Gerät übereinstimmen.
- i** Die am Gerät oder in der Dokumentation angegebenen Werte wurden unter Laborbedingungen in Übereinstimmung mit den zutreffenden Normen ermittelt. Diese Werte können je nach Einsatz- und Umweltbedingungen variieren.



Dieses Gerät ist mit dem Symbol zur selektiven Behandlung von Elektro- und Elektronikausstattungen gekennzeichnet. Dies bedeutet, dass das ausgediente Gerät gemäß der EG-Richtlinie 2002/96 zwecks Zerlegen oder Recycling von einem selektiven Sammelsystem erfasst werden muss, um jegliche Auswirkungen auf die Umwelt zu reduzieren. Weitere Auskünfte können von den zuständigen örtlichen oder landesweiten Behörden erhalten werden.

Nicht selektiv behandelte Elektronikprodukte können auf Grund der in ihnen enthaltenen Schadstoffe für die Umwelt und die menschliche Gesundheit schädlich sein.

7 Problemlösung

Programme lassen sich nicht starten oder auswählen.	
<ul style="list-style-type: none">Die Waschmaschine hat sich eventuell aus Sicherheitsgründen selbst abgeschaltet; dies kann äußere Ursachen (z. B. Schwankungen von Spannung oder Wasserdruck, etc.) haben. >>> <i>Zum Abbrechen eines Programms wählen Sie einfach ein anderes Programm mit dem Programmauswahlknopf. Das zuvor aktive Programm wird abgebrochen. (Siehe „Programme abbrechen“.)</i>	
Wasser in der Maschine.	
<ul style="list-style-type: none">Eventuell befindet sich noch etwas Wasser in der Trommel. Dies liegt daran, dass das Gerät vor der Auslieferung noch einmal gründlich geprüft wurde. >>> <i>Dies ist kein Defekt – natürlich wird Ihre Waschmaschine nicht von Wasser beeinträchtigt.</i>	
Die Maschine vibriert stark oder arbeitet sehr laut.	
<ul style="list-style-type: none">Die Maschine steht eventuell nicht gerade. >>> <i>Balancieren Sie die Maschine mit den einstellbaren Füßen aus.</i>Ein Fremdkörper ist in den Pumpenfilter eingedrungen. >>> <i>Reinigen Sie den Pumpenfilter.</i>Die Transportsicherungen (Bolzen) wurden nicht entfernt. >>> <i>Entfernen Sie die Transportsicherungsbolzen.</i>Zu wenig Wäsche in der Maschine. >>> <i>Geben Sie mehr Wäsche in die Maschine.</i>Die Maschine wurde eventuell überladen. >>> <i>Reduzieren Sie die Wäschemenge in der Maschine oder verteilen Sie die Wäsche von Hand gleichmäßiger.</i>Die Maschine stößt gegen einen anderen Gegenstand. >>> <i>Achten Sie darauf, dass die Maschine nirgendwo anstößt.</i>	
Die Maschine stoppt kurz nach Programmbeginn.	
<ul style="list-style-type: none">Die Maschine kann vorübergehend anhalten, wenn die Spannung zu niedrig ist. >>> <i>Sie setzt den Betrieb fort, wenn die Spannung wieder den Normalwert erreicht hat.</i>	
Die Programmdauer wird nicht heruntergezählt. (bei Modellen mit Anzeige)	
<ul style="list-style-type: none">Der Timer hält an, solange Wasser in die Maschine einläuft. >>> <i>Die Zeit läuft erst dann weiter, wenn sich ausreichend viel Wasser in der Maschine befindet. Die Maschine wartet, bis eine ausreichende Menge Wassers eingelaufen ist; ansonsten kann es vorkommen, dass die Wäsche nicht richtig sauber wird. Anschließend läuft die Zeit weiter.</i>Der Timer hält an, solange das Wasser aufgewärmt wird. >>> <i>Die Zeit läuft erst dann weiter, wenn das Wasser die vorgegebene Temperatur erreicht hat.</i>Die Zeit läuft beim Schleudern eventuell nicht weiter. >>> <i>Bei sehr ungleichmäßiger Wäscheverteilung spricht eine spezielle Schutzschaltung an.</i>	
i	Bei unregelmäßiger Wäscheverteilung (Unwucht) in der Trommel schleudert die Maschine nicht, damit es nicht zu Beschädigungen der Maschine oder ihrer Umgebung kommt. In diesem Fall sollten Sie die Wäsche auflockern, gleichmäßiger verteilen und erneut schleudern.
Schaum tritt aus der Waschmittelschublade aus.	
<ul style="list-style-type: none">Zu viel Waschmittel. >>> <i>Mischen Sie einen Teelöffel Weichspüler mit einem halben Liter Wasser, gießen Sie die Mischung in das Hauptwäschefach der Waschmittelschublade.</i>	
i	Orientieren Sie sich bei der Auswahl der passenden Waschmittelmenge an den Angaben zu Programmen und maximaler Beladung in der „Programm- und Verbrauchstabelle“. Wenn Sie zusätzliche Chemikalien (Fleckenentferner, Bleichmittel und dergleichen) verwenden, geben Sie weniger Waschmittel hinzu.
Die Wäsche ist nach Abschluss des Programms noch nass	
<ul style="list-style-type: none">Durch übermäßig viel Waschmittel hat sich zu viel Schaum gebildet; das automatische Schaumbeseitigungssystem wurde aktiv. >>> <i>Verwenden Sie nicht mehr als die empfohlene Waschmittelmenge.</i>	
i	Bei unregelmäßiger Wäscheverteilung (Unwucht) in der Trommel schleudert die Maschine nicht, damit es nicht zu Beschädigungen der Maschine oder ihrer Umgebung kommt. In diesem Fall sollten Sie die Wäsche auflockern, gleichmäßiger verteilen und erneut schleudern.

! Falls sich Störungen nicht durch die Hinweise in diesem Abschnitt beseitigen lassen sollten, wenden Sie sich bitte an Ihren Händler oder an den autorisierten Kundendienst. Versuchen Sie niemals, ein defektes Gerät selbst zu reparieren.

1 Istruzioni importanti per la sicurezza

Questa sezione contiene istruzioni sulla sicurezza che aiutano a proteggere dal rischio di lesioni personali o danni alla proprietà. La mancata osservanza di queste istruzioni rende la garanzia priva di validità.

Sicurezza generale

- Questo prodotto non deve essere usato da persone con disturbi fisici, sensoriali o mentali o da persone senza adeguata formazione o esperienza (compresi bambini) a meno che non ricevano la supervisione di una persona responsabile della loro sicurezza o che le istruisca nel modo giusto sull'uso del prodotto.
- Non posizionare mai il prodotto su un pavimento coperto da tappeto; altrimenti la mancanza del flusso di aria al di sotto della macchina provoca il surriscaldamento delle parti elettriche. Ciò può provocare malfunzionamenti del prodotto.
- Non utilizzare il prodotto se il cavo di alimentazione / la spina sono danneggiati. Contattare l'agente autorizzato per l'assistenza.
- Far collegare da un elettricista qualificato il fusibile da 16 ampere sul luogo della installazione del prodotto.
- Se il prodotto presenta un guasto, non deve essere utilizzato, a meno che non sia riparato da un agente autorizzato per l'assistenza. C'è il rischio di shock elettrico!
- Il prodotto è progettato per riprendere a funzionare in caso di ripristino di corrente dopo un guasto elettrico. Se si desidera annullare il programma, vedere la sezione "Annullamento del programma".
- Collegare il prodotto ad una presa messa a terra protetta da un fusibile conforme ai valori della tabella "Specifiche tecniche". Non trascurare la possibilità di fare installare la messa a terra da un elettricista qualificato. La nostra azienda non sarà responsabile dei danni derivanti dall'uso del prodotto senza la messa a terra conforme ai regolamenti locali.
- L'alimentazione dell'acqua e i flessibili di scarico devono essere montati in modo sicuro e restare privi di danni. Altrimenti c'è il rischio di perdite di acqua.
- Non aprire mai lo sportello né togliere il filtro mentre vi è ancora dell'acqua nel cestello. Altrimenti si verifica il rischio di allagamenti e lesioni provocate dall'acqua calda.
- Non forzare per aprire lo sportello di carico bloccato. Lo sportello di carico sarà pronto per l'apertura pochi minuti dopo la fine del ciclo di lavaggio. Se si forza per aprire lo sportello di carico bloccato, sportello e meccanismo di blocco potrebbero danneggiarsi.

- Scollegare il prodotto quando non è in uso.
- Non lavare mai il prodotto versando o cospargendo acqua su di esso! C'è il rischio di shock elettrico!
- Non toccare mai la spina con le mani bagnate! Non scollegare mai tirando dal cavo, estrarre sempre tirando dalla spina.
- Usare solo detersivi, ammorbidenti e additivi adatti alle lavatrici automatiche.
- Seguire le istruzioni sulle etichette dei tessuti e sulla confezione del detersivo.
- Il prodotto deve essere scollegato durante le procedure di installazione, manutenzione, pulizia e riparazione.
- Far eseguire sempre le procedure di installazione e riparazione dall'agente autorizzato per l'assistenza. Il produttore non sarà ritenuto responsabile per danni che possono derivare da procedure eseguite da persone non autorizzate.

Uso previsto

- Questo prodotto è progettato per un uso domestico. Non è adatto ad un uso commerciale e non deve essere usato al di là dell'uso previsto.
- Il prodotto può essere utilizzato esclusivamente per il lavaggio e il risciacquo di bucato che in etichetta preveda tale tipo di lavaggio.
- Il produttore declina ogni responsabilità che derivi da uso o trasporto non corretti.

Sicurezza dei bambini

- I prodotti elettrici sono pericolosi per i bambini. Tenere i bambini lontani dal prodotto mentre questo è in uso. Non lasciarli giocare con il prodotto. Usare il blocco bambini per evitare che i bambini possano interferire con il funzionamento del prodotto.
- Non dimenticare di chiudere lo sportello di carico quando si esce dalla stanza in cui si trova il prodotto.
- Conservare tutti i detersivi e gli additivi in un posto sicuro fuori dalla portata dei bambini.

2 Installazione

Rivolgersi al più vicino agente autorizzato per l'assistenza per l'installazione del prodotto. Per rendere il prodotto pronto per l'uso, rivedere le informazioni del manuale utente e assicurarsi che elettricità, fornitura di acqua e sistemi di scarico dell'acqua siano appropriati prima di chiamare l'agente autorizzato per l'assistenza. Se non lo sono, chiamare un tecnico e un idraulico qualificati per eseguire tutte le regolazioni necessarie.

 La preparazione del luogo e le installazioni elettriche, idriche e dell'acqua di scarico sul luogo della installazione sono una responsabilità del cliente.

 Installazione e collegamenti elettrici del prodotto devono essere eseguiti dall'agente

autorizzato per l'assistenza. Il produttore non sarà ritenuto responsabile per danni che possono derivare da procedure eseguite da persone non autorizzate.

⚠ Prima della installazione, ispezionare visivamente il prodotto per rilevare la presenza di eventuali difetti. Se è così, non farlo installare. I prodotti danneggiati rappresentano un rischio per la sicurezza.

i Assicurarsi che i flessibili di ingresso e scarico dell'acqua nonché il cavo di alimentazione non siano piegati, schiacciati o strappati quando si riposiziona il prodotto dopo le procedure di installazione o pulizia.

Posizione adeguata di montaggio

- Posizionare la macchina su un suolo solido. Non posizionare la macchina su tappeti a pelo lungo o su superfici simili.
- Il peso totale di lavatrice e asciugatrice - a pieno carico - quando sono poste l'una sull'altra raggiunge circa 180 kg. Mettere il prodotto su una superficie solida e piana che abbia una sufficiente capacità di sopportare il carico!
- Non posizionare il prodotto sul cavo di alimentazione.
- Non installare il prodotto in luoghi in cui la temperatura può scendere al di sotto di 0°C.
- Mettere il prodotto ad una distanza di almeno 1 cm dai bordi degli altri arredi.

Rimozione dei rinforzi dell'imballaggio

Ribattere la lavatrice all'indietro per rimuovere i rinforzi dell'imballaggio. Tirare il nastro per rimuovere i rinforzi dell'imballaggio.

Rimozione dei blocchi di trasporto

⚠ Non rimuovere i blocchi di trasporto prima di aver estratto i rinforzi dell'imballaggio.

⚠ Rimuovere i bulloni di sicurezza per il trasporto prima di azionare la lavatrice, altrimenti il prodotto si danneggia.

1. Allentare tutti i bulloni con un'apposita chiave, sino a quando ruoteranno liberamente (C).
2. Rimuovere i bulloni di sicurezza di trasporto ruotandoli delicatamente.
3. Inserire i coperchietti in plastica nei fori del pannello posteriore, in dotazione nel sacchetto allegato al manuale utente. (P)



i Conservare i bulloni di sicurezza in un posto sicuro per riutilizzarli in caso di ulteriori trasporti.

i Non spostare mai il prodotto senza avere prima ripristinato correttamente i bulloni di sicurezza!

Collegamento della fornitura idrica

i La pressione idrica necessaria per utilizzare il prodotto è compresa tra 1 e 10 bars (0,1 – 10 MPa). È necessario disporre di

10-80 litri di acqua corrente al minuto con il rubinetto completamente aperto perché la lavatrice funzioni senza problemi. Collegare una valvola di riduzione della pressione se la pressione dell'acqua è più alta.

i Se si usa il doppio ingresso per l'acqua come unità a singolo ingresso dell'acqua (fredda), è necessario installare il tappo in dotazione con la lavatrice, sulla valvola dell'acqua calda, prima di utilizzare il prodotto. (Si applica ai prodotti forniti di un gruppo tappo cieco).

i Se si desidera usare entrambi gli ingressi dell'acqua del prodotto, collegare il flessibile dell'acqua calda dopo aver rimosso il tappo e la guarnizione dalla valvola dell'acqua calda. (Si applica ai prodotti forniti di un gruppo tappo cieco).

⚠ I modelli con ingresso singolo dell'acqua non devono essere collegati al rubinetto dell'acqua calda. In questo caso il bucato si danneggia o il prodotto passa in modalità protezione e non funziona.

⚠ Non usare su prodotti nuovi flessibili per l'acqua vecchi o usati. Altrimenti il bucato potrebbe macchiarsi.

1. I flessibili specifici in dotazione con la lavatrice sono collegati alle valvole di ingresso dell'acqua sul prodotto. Il flessibile rosso (sinistra) (max. 90 °C) è per l'ingresso dell'acqua calda, il flessibile blu (destra) (max. 25 °C) è per l'ingresso dell'acqua fredda.

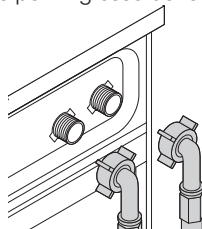

⚠ Quando si installa la lavatrice, assicurarsi che i rubinetti di acqua calda e fredda siano collegati in modo corretto. Altrimenti il bucato resta caldo alla fine del processo di lavaggio usurandosi.

2. Stringere a mano tutti i dadi del flessibile. Non usare mai una chiave per stringere i dadi.

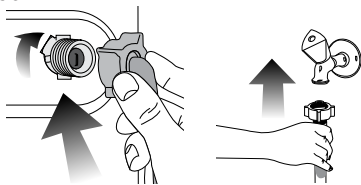

3. Aprire completamente i rubinetti dopo aver collegato il flessibile per controllare se ci sono perdite di acqua nei punti di connessione. In caso di perdite, chiudere il rubinetto e rimuovere il dado. Stringere nuovamente il

dado dopo aver controllato la guarnizione. Per evitare perdite di acqua e danni conseguenti, tenere i rubinetti chiusi quando la lavatrice non è in uso.

Collegamento dello scarico

- L'estremità del flessibile deve essere collegata direttamente alla fognatura o al lavandino.
- ⚠ La casa potrebbe allagarsi se il flessibile esce dal suo alloggiamento durante lo scarico dell'acqua. Inoltre, c'è il rischio di ustioni dovuto alle alte temperature di lavaggio! Per evitare tali situazioni e per assicurare ingresso e scarico dell'acqua privi di problemi, montare l'estremità del flessibile di scarico in modo sicuro, così che non possa fuoriuscire.
- Il flessibile deve essere installato ad un'altezza minima di 40 cm e massima di 100 cm.
 - Nel caso in cui il cavo venga sollevato dopo essere stato a livello o in prossimità del pavimento (a meno di 40 cm dal suolo), lo scarico dell'acqua risulta più difficoltoso e la biancheria potrebbe uscire ancora eccessivamente bagnata. Pertanto, seguire le altezze descritte in figura.

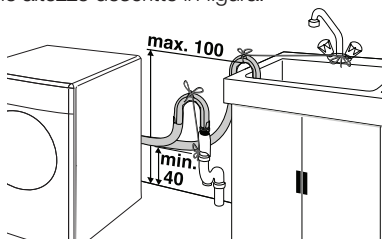

- Per evitare il flusso di acqua sporca che rientra nella macchina e per consentire uno scarico facile, non immergere l'estremità del flessibile nell'acqua sporca o tenerla ad una distanza di almeno 15 cm. Se il flessibile è troppo lungo, tagliarlo.
- L'estremità del flessibile non deve essere piegata, non deve essere calpestata e non deve essere piegata fra lo scarico e la macchina.
- Se la lunghezza del flessibile non è sufficiente, aggiungere una prolunga originale per flessibili. La lunghezza del flessibile non deve superare 3,2 m. Per evitare guasti provocati dalla perdita dell'acqua, la connessione tra la prolunga del flessibile e il flessibile di scarico della lavatrice deve essere eseguita con un morsetto adeguato che si mantenga fermo e non perda.

Regolazione dei piedini

- ⚠ La lavatrice deve stare su una superficie pianeggiante e in equilibrio, perché funzioni in modo più silenzioso e senza vibrazioni. Mettere in equilibrio la macchina regolando i piedini. Altrimenti il prodotto può spostarsi

provocando problemi di rumori e vibrazioni.

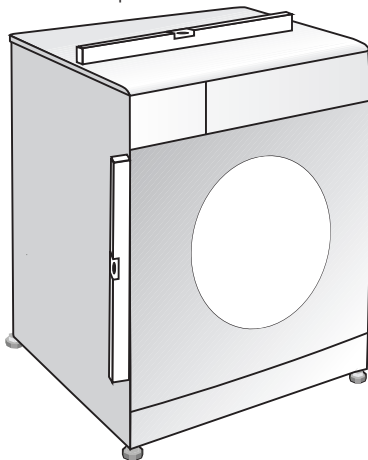

1. Allentare manualmente i controdati posti sui piedini.
2. Regolare i piedini finché il prodotto non è allo stesso livello e in equilibrio.
3. Stringere di nuovo a mano tutti i controdati del flessibile.

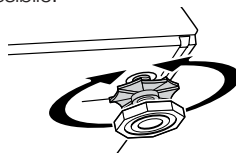

- ⚠ Non utilizzare alcun utensile per allentare i controdati. Potrebbero subire dei danni.

Collegamento elettrico

Collegare il prodotto ad una presa messa a terra protetta da un fusibile conforme ai valori della tabella "Specifiche tecniche". La nostra azienda non sarà responsabile dei danni derivanti dall'uso del prodotto senza la messa a terra conforme ai regolamenti locali.

- Il collegamento deve essere effettuato in ottemperanza ai regolamenti vigenti.
 - Una volta terminata l'installazione, il cavo di alimentazione deve essere a portata di mano.
 - La tensione e la protezione o l'interruttore dei fusibili consentiti sono precisati nella sezione "Specifiche tecniche". Se il valore corrente del fusibile o dell'interruttore in casa è inferiore a 16 Amps, far installare un fusibile da 16 Amp da un elettricista qualificato.
 - La tensione dell'apparecchio deve corrispondere alla tensione di rete.
 - Non eseguire collegamenti usando prolunghe o spine multiple.
- ⚠ Cavi di alimentazione danneggiati devono essere sostituiti da un agente autorizzato per l'assistenza.

Primo utilizzo

Prima di cominciare ad usare il prodotto, assicurarsi di eseguire tutte le preparazioni secondo le istruzioni delle sezioni "Istruzioni importanti per la sicurezza" e "Installazione". Per preparare il prodotto al lavaggio del bucato, eseguire la prima operazione del programma per la pulizia del cestello. Se la lavatrice non ha un programma per la pulizia del cestello, usare il programma Cotone 90 e selezionare le funzioni ausiliarie di acqua aggiuntiva o risciacquo extra. Prima di avviare il programma, mettere max. 100 g di anticalcare in polvere nello scomparto detersivo per lavaggio principale (scomparto n. II). Se l'anticalcare è in compresse, mettere un'unica compressa nello scomparto n. II. Asciugare l'interno del soffietto con un panno pulito quando il programma è completo.

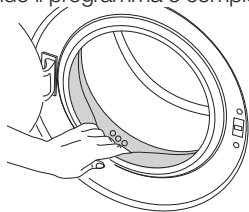

- i** Usare un anticalcare appropriato alle lavatrici.
- f** Potrebbe restare dell'acqua nel prodotto in seguito ai processi di controllo della qualità durante la produzione. Non è dannosa per il prodotto.

Smaltimento dei materiali per l'imballaggio

I materiali di imballaggio sono dannosi per i bambini. Tenere i materiali di imballaggio in un luogo sicuro lontano dalla portata dei bambini. I materiali di imballaggio della macchina sono prodotti con materie riciclabili. Smaltirli in modo corretto e dividerli secondo le istruzioni per il riciclaggio dei rifiuti. Non smaltirli insieme ai normali rifiuti domestici.

Trasporto del prodotto

Scollegare il prodotto prima di trasportarlo. Rimuovere i collegamenti idrici per scarico e fornitura d'acqua. Scaricare completamente l'acqua rimanente nel prodotto; vedere "Scarico dell'acqua rimanente e pulizia del filtro della pompa". Installare bulloni di sicurezza per il trasporto nell'ordine inverso alla procedura di rimozione; vedere "Rimozione dei blocchi di trasporto".

- i** Non spostare mai il prodotto senza avere prima ripristinato correttamente i bulloni di sicurezza!

Smaltimento della vecchia lavatrice

Liberarsi del vecchio apparecchio rispettando l'ambiente.

Fare riferimento all'agente locale o a un centro per lo smaltimento dei rifiuti per avere informazioni sullo smaltimento della lavatrice.

Per la sicurezza dei bambini, prima di smaltire il prodotto, tagliare il cavo di alimentazione e rompere il meccanismo di blocco dello sportello di carico in modo che non funzioni.

3 Preparazione

Cose da fare ai fini del risparmio energetico

Le informazioni che seguono aiutano ad usare il prodotto in modo ecologico e con risparmio energetico.

- Utilizzare il prodotto alla massima capacità consentita dal programma selezionato, ma non sovraccaricarlo; vedere la tabella "Programma e consumo".
- Seguire sempre le istruzioni sulla confezione del detersivo.
- Lavare il bucato poco sporco a temperature basse.
- Usare programmi più veloci per piccole quantità di bucato poco sporco.
- Non usare prelavaggio e temperature alte per bucato poco sporco o macchiato.
- Se si desidera asciugare il bucato nell'asciugatrice, selezionare la velocità di centrifuga più alta consigliata durante il programma di lavaggio.
- Non usare detersivo in quantità superiore a quella consigliata sulla confezione.

Selezione del bucato

- Selezionare il bucato in base al tipo di tessuto, al colore, al livello di sporco e alla temperatura di lavaggio consentita.
- Rispettare sempre le istruzioni presenti sulle etichette dei capi.

Preparazione del bucato da lavare

- Gli indumenti con accessori in metallo, quali reggiseno, fibbie di cinture o bottoni metallici possono danneggiare la lavatrice. Rimuovere le parti in metallo o lavare questi capi ponendoli in una borsa apposita o nella federa di un cuscino.
- Togliere dalle tasche tutti gli oggetti, quali monete, penne e graffette, capovolgere le tasche e spazzolare. Tali oggetti possono danneggiare il prodotto o provocare problemi dovuti al rumore.
- Mettere i capi piccoli, come i calzini dei neonati e le calze di nylon, in una borsa apposita o nella federa di un cuscino.
- Mettere le tende all'interno senza comprimerle. Rimuovere gli accessori dalle tende.
- Chiudere le cerniere, cucire i bottoni allentati e sistemare strappi e lacerazioni.
- Scegliere il programma corretto per i capi che recano scritto in etichetta "lavare in lavatrice" o "lavare a mano".
- Non lavare insieme capi bianchi e colorati. I capi in cotone nuovi o di colori scuri perdono molto colore. Lavarli separatamente.

- Macchie resistenti devono essere trattate correttamente prima del lavaggio. Se non si è sicuri, utilizzare un pulitore a secco.
- Utilizzare solo tinte/coloranti e smacchiatori adatti per l'utilizzo con la lavatrice. Seguire sempre le istruzioni indicate sulla confezione.
- Lavare pantaloni e capi delicati girandoli al rovescio.
- Tenere i capi fatti in lana d'angora nel congelatore per qualche ora prima del lavaggio. Questo ridurrà la perdita del pelo.
- Il bucato molto sporco di materiale come farina, polvere di calcare, polvere di latte, ecc. deve essere scosso prima di metterlo in lavatrice. Tali tipi di polvere sul bucato possono raccogliersi nelle parti interne della lavatrice nel tempo e possono provocare danni.

Corretta capacità di carico

La capacità massima di carico dipende dal tipo di bucato, dal grado di sporco e dal programma di lavaggio desiderato.

La macchina regola automaticamente la quantità di acqua secondo il peso del bucato che viene posto all'interno.

- ⚠ Seguire le informazioni della tabella "Programma e consumo". In caso di sovraccarico, la prestazione della lavatrice peggiora. Inoltre possono verificarsi problemi di rumore e vibrazioni.

Caricamento del bucato

- Aprire lo sportello di carico.
 - Mettere il bucato sciolto dentro alla macchina.
 - Chiudere lo sportello di carico fino a sentire un suono di blocco. Fare attenzione a che non vi siano capi impigliati nello sportello.
- ⓘ Lo sportello di carico è bloccato durante l'esecuzione dei programmi. Lo sportello può essere aperto solo dopo un certo periodo di tempo dalla fine del programma.
- ⚠ In caso di cattivo posizionamento del bucato, possono verificarsi rumori e vibrazioni nella lavatrice.

Uso di detersivo e ammorbidente

Cassetto del detersivo

Il cassetto del detersivo è suddiviso in tre scomparti:

- (I) per il prelavaggio
- (II) per il lavaggio principale
- (III) per l'ammorbidente
- (*) inoltre c'è un sifone nello scomparto dell'ammorbidente.

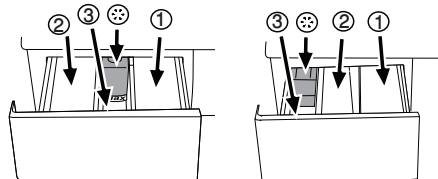

- ⓘ Il distributore del detersivo può essere di due tipi, in funzione del modello della lavatrice, come mostrato sopra.

Detersivo, ammorbidente e altri detergenti

- Aggiungere il detersivo e l'ammorbidente prima di avviare il programma di lavaggio.
- Non aprire mai il cassetto del detersivo mentre il programma è in corso!
- Quando si usa un programma senza prelavaggio, non mettere detersivo nello scomparto del prelavaggio (scomparto n. I).
- Quando si usa un programma con prelavaggio, non mettere detersivo liquido nello scomparto del prelavaggio (scomparto n. I).
- Non selezionare un programma con prelavaggio se si usa un sacchetto detergente o una sfera detergente. Mettere il sacchetto detergente o la sfera direttamente tra il bucato nella lavatrice.
- Se si usa detersivo liquido, non dimenticare di mettere il contenitore per il detersivo liquido nello scomparto per il lavaggio principale (scomparto n. II).

Sceita del tipo di detersivo

Il tipo di detersivo da usare dipende dal tipo e dal colore del tessuto.

- Usare detersivi diversi per bucato bianco e colorato.
 - Lavare i capi delicati solo con detersivi speciali (detersivo liquido, shampoo per lana, ecc.) che si usano solo per capi delicati.
 - Quando si lavano capi di colore scuro e trapunte, si consiglia di usare detersivo liquido.
 - Lavare i capi in lana con un detersivo speciale specifico per i capi in lana.
- ⚠ Usare solo detersivi prodotti specificamente per lavatrici.

- ⚠ Non usare sapone in polvere.

Regolazione della quantità di detersivo

La quantità di detersivo da utilizzare dipende dal volume di biancheria, dal grado di sporco e dalla durezza dell'acqua. Leggere le istruzioni del produttore sulla confezione del detersivo con attenzione e seguire i valori di dosaggio.

- Non utilizzare quantità superiori a quelle indicate sulla confezione del detersivo, per evitare la formazione eccessiva di schiuma e un risciacquo inadeguato. Inoltre si risparmia denaro e non si inquina l'ambiente.
- Usare una quantità minore di detersivo per piccole quantità di bucato o bucato poco sporco.
- Usare detersivi concentrati nelle dosi consigliate.

Uso di ammorbidenti

Versare l'ammorbidente nello scomparto apposito del cassetto del detersivo.

- Usare i dosaggi consigliati indicati sulla confezione.

- Non superare il contrassegno di livello (>max<) dello scomparto ammorbidente.
- Se l'ammorbidente ha perso fluidità, diluirlo con acqua prima di metterlo nel cassetto del detersivo.

Uso di detersivi liquidi

Se il prodotto contiene un contenitore per detersivo liquido:

- Assicurarsi di aver posizionato il contenitore per detersivo liquido nello scomparto n. "II".
- Usare solo il misurino del produttore per il detersivo e seguire le istruzioni sulla confezione.
- Usare i dosaggi consigliati indicati sulla confezione.
- Se il detersivo liquido ha perso fluidità, diluirlo con acqua prima di metterlo nel contenitore del detersivo.

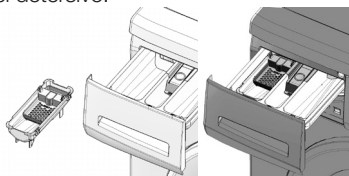

Se il prodotto non contiene un contenitore per detersivo liquido:

- Non usare detersivo liquido per il prelavaggio in un programma con prelavaggio.
- Usare solo il misurino del produttore per il detersivo e seguire le istruzioni sulla confezione.
- Il detersivo liquido macchia il bucato se usato con la funzione di avvio con ritardo. Se si usa la funzione di avvio con ritardo, non usare detersivo liquido.

Uso di detersivo in gel e compresse

Quando si usano detersivi in compresse, gel, ecc., leggere le istruzioni del produttore sulla confezione del detersivo con attenzione e seguire i valori di dosaggio. Se non ci sono istruzioni sulla confezione, applicare quanto segue.

- Se la consistenza del detersivo in gel è fluida e la lavatrice non contiene un contenitore speciale per detersivo liquido, mettere il detersivo in gel nello scomparto del lavaggio principale durante il primo carico di acqua. Se la lavatrice contiene un contenitore per detersivo liquido, riempirlo di detersivo prima di avviare il programma.
- Se la consistenza del detersivo in gel non è fluida o esso è contenuto in una capsula, metterlo direttamente nel cestello prima del lavaggio.
- Mettere il detersivo in compresse nello scomparto lavaggio principale (scomparto n. II) o direttamente nel cestello prima del lavaggio.

i Il detersivo in compresse può lasciare residui nello scomparto detersivo. In questo caso, mettere il detersivo in compresse nel bucato, chiudere la parte inferiore del cestello nei

lavaggi successivi.

- i** Usare il detersivo in compresse o gel senza selezionare la funzione di prelavaggio.

Uso dell'appretto

- Aggiungere appretto liquido, in polvere o colorante nello scomparto ammorbidente se viene indicato sulla confezione.
- Non usare insieme ammorbidente e appretto, in un ciclo di lavaggio.
- Pulire l'interno della lavatrice con un panno umido e pulito dopo aver usato l'appretto.

Uso di candeggina

- Selezionare un programma con prelavaggio e aggiungere la candeggina all'inizio del prelavaggio. Non versare detersivo nello scomparto del prelavaggio. Come applicazione alternativa, selezionare un programma con risciacquo extra e aggiungere la candeggina mentre la macchina aspira l'acqua dallo scomparto detersivo durante la prima fase di risciacquo.
- Non usare candeggina e detersivo mescolandoli.
- Usare una piccola quantità (circa 50 ml) di candeggina e sciacquare i capi molto bene, perché provoca irritazione della pelle. Non versare la candeggina sui capi e non usarla per capi colorati.
- Quando si usa candeggina a base di ossigeno, seguire le istruzioni sulla confezione e selezionare un programma a bassa temperatura.
- La candeggina a base di ossigeno può essere usata insieme al detersivo; però se la consistenza non è la stessa del detersivo, mettere il detersivo prima nello scomparto n. "II" del cassetto del detersivo e aspettare finché il detersivo non fluisce quando la lavatrice aspira l'acqua. Aggiungere candeggina dallo stesso scomparto quando la lavatrice sta ancora aspirando l'acqua.

Uso di un agente anticalcare

- Quando necessario, usare agenti anticalcare prodotti specificamente solo per lavatrici.
- Seguire sempre le istruzioni sulla confezione.

Consigli per un lavaggio efficace

		Indumenti			
		Colori chiari e capi bianchi	Colori	Colori scuri	Delicati/lana/seta
		(Intervallo di temperatura consigliata basato sul livello di sporco: 40-90C)	(Intervallo di temperatura consigliata basato sul livello di sporco: freddo-40C)	(Intervallo di temperatura consigliata basato sul livello di sporco: freddo-40C)	(Intervallo di temperatura consigliata basato sul livello di sporco: freddo-30C)
Livello di sporco	Molto sporco (macchie difficili come erba, caffè, frutta e sangue).	Potrebbe essere necessario pretrattare le macchine ed eseguire il pre-lavaggio. Detersivi in polvere e liquidi consigliati per i capi bianchi possono essere usati ai dosaggi consigliati per capi molto sporchi. Si consiglia di usare detersivi liquidi per pulire macchie di argilla e creta e macchie che sono sensibili alla candeggina.	Detersivi in polvere e liquidi consigliati per i capi colorati possono essere usati ai dosaggi consigliati per capi molto sporchi. Si consiglia di usare detersivi liquidi per pulire macchie di argilla e creta e macchie che sono sensibili alla candeggina. Usare detersivi senza candeggina.	Detersivi illiquidi consigliati adatti per capi colorati e scuri possono essere usati ai dosaggi consigliati per capi molto sporchi.	Preferire i detersivi liquidi prodotti per capi delicati. Capi in lana e seta devono essere lavati con detersivi speciali per la lana.
	Sporco normale (Per esempio, macchie naturali su colletti e polsini)	Detersivi in polvere e liquidi consigliati per i capi bianchi possono essere usati ai dosaggi consigliati per capi con sporco normale.	Detersivi in polvere e liquidi consigliati per i capi colorati possono essere usati ai dosaggi consigliati per capi con sporco normale. Usare detersivi senza candeggina.	Detersivi illiquidi consigliati adatti per capi colorati e scuri possono essere usati ai dosaggi consigliati per capi con sporco normale.	Preferire i detersivi liquidi prodotti per capi delicati. Capi in lana e seta devono essere lavati con detersivi speciali per la lana.
	Poco sporco (Non sono presenti macchie visibili).	Detersivi in polvere e liquidi consigliati per i capi bianchi possono essere usati ai dosaggi consigliati per capi poco sporchi.	Detersivi in polvere e liquidi consigliati per i capi colorati possono essere usati ai dosaggi consigliati per capi poco sporchi. Usare detersivi senza candeggina.	Detersivi illiquidi consigliati adatti per capi colorati e scuri possono essere usati ai dosaggi consigliati per capi poco sporchi.	Preferire i detersivi liquidi prodotti per capi delicati. Capi in lana e seta devono essere lavati con detersivi speciali per la lana.

4 Funzionamento del prodotto

Pannello di controllo

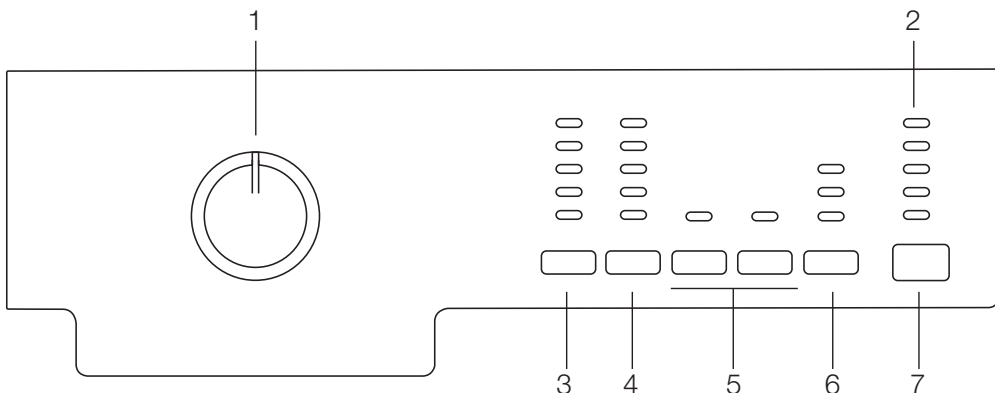

1 - Manopola di selezione programma (posizione superiore accensione/spengimento)

2 - Indicatore di follow-up del programma

3 - Tasto di regolazione della temperatura

4 - Tasto di regolazione velocità della centrifuga

5 - Tasti funzioni ausiliarie

6 - Tasto avvio con ritardo (in alcuni modelli)

7 - Tasto avvio/pausa

Preparazione dell'elettrodomestico

Assicurarsi che i flessibili siano collegati in modo sicuro. Collegare la macchina alla presa elettrica.

Aprire completamente il rubinetto. Mettere il bucato nella macchina. Aggiungere detersivo e ammorbidente per bucato.

Selezione del programma

Selezionare il programma adatto a tipo, quantità e livello di sporco del bucato secondo la tabella "Programma e consumo" e la tabella "Temperatura" sotto.

90°C	Capi bianchi e tessuti in cotone, molto sporco. (tovaglette, tovaglie, asciugamani, lenzuola, ecc.)
60°C	Capi in cotone o sintetici che non scoloriscono, colorati, sporco normale (magliette, camicie da notte, pigiama, ecc.) e capi bianchi leggermente sporchi (biancheria intima, ecc.).
40°C- 30°C- Freddo	Bucato misto compresi tessuti delicati (tende di velo, ecc.), capi sintetici e in lana.

Selezionare il programma desiderato con il tasto di selezione del programma.

i I programmi sono dotati di limitatore per la velocità di centrifuga appropriata per quel particolare tipo di tessuto.

i Quando si seleziona il programma, considerare sempre il tipo di tessuto, il colore, il livello di sporco e la temperatura dell'acqua consentita.

i Selezionare sempre la più bassa temperatura richiesta. Temperatura più alta significa maggiore consumo energetico.

i Per maggiori dettagli sui programmi, vedere la tabella "Programma e consumo".

Programmi principali

A seconda del tipo di tessuto, usare i programmi principali che seguono.

• Cotone

Usare questo programma per il bucato in cotone (come lenzuola, federe e set da letto, asciugamani, accappatoi, biancheria intima, ecc.). Il bucato sarà lavato con un'azione di lavaggio vigorosa per un ciclo di lavaggio più lungo.

• Sintetici

Usare questo programma per lavare i capi sintetici (magliette, camicie, tessuti misti sintetici/cotone, ecc.). Lava con un'azione gentile ed ha un ciclo di lavaggio più breve rispetto al programma Cotone.

Per tende e tulle, usare il programma Sintetici 40°C con le funzioni di prelavaggio e antipieghe selezionate. Poiché i tessuti a rete provocano schiuma in eccesso, lavare veli/tulle mettendo poco detersivo nello scomparto del lavaggio principale. Non versare detersivo nello scomparto del prelavaggio.

• Lana

Usare questo programma per lavare i capi in lana. Selezionare la temperatura appropriata conforme alle etichette degli abiti. Usare detersivi appropriati per i capi in lana.

Programmi aggiuntivi

Per casi speciali, sono disponibili programmi aggiuntivi.

i I programmi aggiuntivi possono differire in funzione del modello della macchina.

• Cotone Eco

È possibile lavare il bucato normalmente sporco di cotone e lino con questo programma con il massimo risparmio di energia e acqua, rispetto agli altri programmi di lavaggio adatti ai capi in cotone. La temperatura reale dell'acqua può differire dalla temperatura dichiarata del ciclo. La durata del programma può essere abbreviata automaticamente durante le ultime fasi del programma se si lava una minore quantità di bucato (per es. ½ capacità o meno). In questo caso il consumo di energia e acqua diminuisce ulteriormente dando l'opportunità di un lavaggio ancora più economico. Questa funzione è disponibile per determinati modelli dotati del display del tempo rimanente.

• Lavaggio a mano

Usare questo programma per lavare indumenti in lana/delicati che portano l'etichetta "non lavare in lavatrice" per i quali si raccomanda il lavaggio a mano. Lava il bucato con una azione di lavaggio molto delicata per non danneggiare il bucato stesso.

• Mini 14

Usare questo programma per lavare una piccola quantità di capi in cotone poco sporchi, in poco tempo. Gli abiti saranno lavati a 30 °C in poco tempo, appena 14 minuti.

• Lavaggio bucato scuro

Usare questo programma per lavare il bucato di colore scuro o il bucato colorato, per non farli scolorire. Il lavaggio è eseguito con una azione meccanica ridotta e a basse temperature. Si consiglia di usare detersivo liquido o shampoo per lana per il bucato di colore scuro.

• Maglie

Usare questo programma per lavare insieme camicie in cotone, capi sintetici e capi in misto sintetico.

• Capi sportivi (Sports)

Usare questo programma per lavare i capi che sono stati indossati per poco tempo, come i capi sportivi. È adatto per lavare piccole quantità di capi misti cotone / sintetico.

Programmi speciali

Per applicazioni specifiche, selezionare uno dei seguenti programmi.

• Risciacquo

Usare questo programma quando si vuole risciacquare o inamidare separatamente.

• Centrifuga + Pompa

Usare questo programma per applicare un ciclo di centrifuga aggiuntivo per la biancheria o per scaricare l'acqua dalla macchina.

Prima di selezionare questo programma, selezionare la velocità di centrifuga desiderata, premere il pulsante avvio/pausa. Per prima cosa, la macchina scarica l'acqua interna. Poi, centrifuga il bucato con la velocità impostata per la centrifuga e scarica l'acqua che ne deriva. Se si desidera solo scaricare l'acqua senza l'azione di centrifuga, selezionare il programma Pompa+centrifuga e poi selezionare la funzione Nessuna centrifuga con l'aiuto del tasto di regolazione della velocità di centrifuga. Premere il tasto avvio/pausa.

i Per il bucato delicato usare una velocità di centrifuga inferiore.

Selezione della temperatura

Quando viene selezionato un nuovo programma, la temperatura consigliata per il programma selezionato viene visualizzata sull'indicatore della temperatura.

Per diminuire la temperatura, premere di nuovo il tasto di regolazione della temperatura. La temperatura diminuisce gradualmente.

i Se il programma non ha raggiunto la fase di riscaldamento, si può modificare la temperatura senza portare la macchina in modalità pausa.

Selezione velocità centrifuga

Quando si seleziona un nuovo programma, la velocità di centrifuga consigliata del programma selezionato è visualizzata sull'indicatore di velocità di centrifuga.

Per diminuire la velocità di centrifuga, premere il tasto di regolazione della velocità di centrifuga. La velocità di centrifuga diminuisce in modo graduale. Poi, a seconda del modello del prodotto, compaiono sul display le opzioni "Trattieni risciacquo" e "Nessuna centrifuga". Vedere la sezione "Selezione funzioni ausiliarie" per chiarimenti su queste opzioni.

i Se il programma non ha raggiunto la fase di centrifuga, si può modificare la velocità senza portare la macchina in modalità pausa.

Tabella Programma e consumo

IT	Programma	Carico max.(Kg)	Durata programma (~min)	Consumo d'acqua (l)	Consumo energia (KWh)	Velocità max. ***	Funzione ausiliaria						°C gamma temperatura selezionabile		
							Prelavaggio	Rapido	Extra risciacquo	Anti-grinze	Risciacquo Aggiuntivo	Ammollo			
	Cotone	90	7	147	74	2.30	1600	•	•	•	•	•	•	•	Freddo-90
	Cotone	60	7	118	70	1.54	1600	•	•	•	•	•	•	•	Freddo-90
	Cotone	40	7	98	69	0.85	1600	•	•	•	•	•	•	•	Freddo-90
	Cotone Eco	60**	7	160	44	1.00	1600					•			40-60
	Cotone Eco	60**	3.5	145	38	0.84	1600					•			40-60
	Cotone Eco	40**	3.5	130	38	0.65	1600					•			40-60
	Mini 14	30	2	14	50	0.11	1400			•		•			Freddo-30
	Lavaggio bucato scuro	40	3.5	107	66	0.55	800			*		•			Freddo-40
	Capi sportivi (Sports)	40	4	101	67	0.58	800	•	•	•	•	•	•	•	Freddo-40
	Lavaggio a mano	30	1	43	34	0.20	600								Freddo-30
	Lana	40	1.5	60	47	0.34	600			•		•			Freddo-40
	Maglie	60	3.5	104	60	1.00	600	•	•	•	*	•	•	•	Freddo-60
	Sintetici	60	3	116	55	1.00	800	•	•	•	•	•	•	•	Freddo-60
	Sintetici	40	3	106	55	0.55	800	•	•	•	•	•	•	•	Freddo-60

** "Cotone eco 40°C e Cotone eco 60°C sono i programmi standard". Questi programmi sono definiti 'programma cotone standard 40°C' e 'programma cotone standard 60°C'.

• Selezionabile

* Selezionato automaticamente, non annullabile.

** Etichetta Energia programma (EN 60456 Ed.3)

*** Se la velocità di centrifuga massima della lavatrice è inferiore a questo valore, si può selezionare solo fino alla velocità massima di centrifuga.

i Il consumo di acqua ed energia potrebbe variare in base a differenze nella pressione dell'acqua, alla durezza e alla temperatura dell'acqua, alla temperatura ambiente, al tipo e alla quantità di bucato, alla scelta di funzioni ausiliarie e a modifiche della tensione elettrica.

i Si può vedere il tempo di lavaggio del programma selezionato sul display della macchina. È normale che possano verificarsi piccole differenze tra il tempo mostrato sul display e il tempo reale di lavaggio.

i Le funzioni ausiliarie nella tabella possono variare in funzione del modello della lavatrice.

Selezione funzione ausiliaria

Usare le funzioni ausiliarie che seguono secondo le esigenze quotidiane. Selezionare le funzioni ausiliarie desiderate prima di avviare il programma. Inoltre è possibile selezionare o annullare le funzioni ausiliarie che sono adatte all'esecuzione del programma senza premere il tasto avvio/pausa durante il funzionamento della lavatrice.

Per questo, la macchina deve essere in una fase precedente alla funzione ausiliaria che si sta per selezionare o annullare.

Se la funzione ausiliaria non può essere selezionata o annullata, la spia della relativa funzione ausiliaria lampeggia 3 volte per avvertire l'utente.

i Alcune funzioni non possono essere selezionate insieme. Per esempio, prelavaggio e lavaggio veloce.

i Se una seconda funzione ausiliaria è in conflitto con la prima selezionata prima dell'avvio della lavatrice, la funzione selezionata come prima viene annullata e la seconda funzione ausiliaria resta attiva. Per esempio, se si desidera selezionare lavaggio veloce dopo aver selezionato prelavaggio, prelavaggio sarà annullato e lavaggio veloce resterà attivo.

i Una funzione ausiliaria che non è compatibile con il programma non può essere selezionata. (Vedere la tabella "Programma e consumo")

i I tasti della funzione ausiliaria possono differire a seconda del modello della lavatrice.

• Prelavaggio

Conviene effettuare il prelavaggio solo con bucato molto sporco. Non usare il prelavaggio consente di risparmiare energia, acqua, detersivo e tempo.

i Il prelavaggio senza detersivo è consigliato per tulle e tende.

• Rapido

Questa funzione può essere utilizzata con i programmi per il cotone e le fibre sintetiche. Essa diminuisce i tempi di lavaggio e anche il numero di fasi di risciacquo per bucato poco sporco.

i Quando si seleziona questa funzione, caricare la macchina con metà del carico massimo specificato nella tabella del programma.

• Extra risciacquo

Questa funzione consente alla lavatrice di eseguire un altro risciacquo oltre a quello già eseguito dopo il lavaggio principale. Si riduce così il rischio che la pelle sensibile (neonati, pelli con allergie ecc) venga attaccata dal detersivo che rimane sul bucato.

• Anti-grinze

Questa funzione fa formare meno pieghe al bucato durante il lavaggio. Il movimento del cestello è ridotto e la velocità di centrifuga è limitata per evitare la formazione di pieghe. Inoltre, il lavaggio viene eseguito con un livello di acqua superiore. Usare questa funzione per i delicati che

formano facilmente pieghe.

• Risciacquo Aggiuntivo

Se non si tolgono i capi dalla lavatrice immediatamente dopo il completamento del programma, è possibile usare la funzione trattieni risciacquo e lasciare il bucato nell'acqua del risciacquo finale per evitare che si riempiano di pieghe quando non c'è acqua nella macchina. Dopo questa procedura, premere il tasto avvio/pausa se si desidera scaricare l'acqua senza centrifugare il bucato. Il programma riprende e si completa dopo lo scarico dell'acqua.

Se si desidera centrifugare il bucato trattenuto in acqua, regolare la velocità della centrifuga e premere il tasto avvio/pausa.

Il programma riprende. L'acqua viene scaricata, il bucato è centrifugato e il programma è completato.

• Ammollo

La funzione ausiliaria di ammollo assicura una migliore rimozione delle macchie resistenti dagli abiti, trattenendoli in acqua e detersivo prima dell'avvio del programma.

• Peli animali

Questa funzione aiuta a rimuovere in modo più efficace i peli animali che restano sugli abiti. Quando si seleziona questa funzione, sono aggiunte le fasi di prelavaggio e risciacquo extra al programma normale. Così il lavaggio è eseguito con più acqua (30%) e i peli animali sono rimossi in modo più efficace.

⚠ Non lavare mai gli animali in lavatrice.

Avvio con ritardo (Solo in alcuni modelli)

Con la funzione di avvio con ritardo, l'avvio del programma può essere ritardato fino a 3, 6 o 9 ore.

i Non utilizzare detersivo liquido se si desidera effettuare il lavaggio con avvio con ritardo! Esiste il rischio di macchiare gli indumenti.

Aprire lo sportello di carico, mettere il bucato e il detersivo, ecc. Selezionare il programma di lavaggio, la temperatura, la velocità di centrifuga e, se necessario, le funzioni ausiliarie. Impostare il tempo desiderato premendo il tasto di avvio con ritardo. Quando il tasto è premuto una volta, viene selezionato l'avvio con un ritardo di 3 ore. Quando il tasto viene premuto di nuovo, viene selezionato il ritardo di 6 ore e quando è premuto per la terza volta, viene selezionato il ritardo di 9 ore. Se si preme di nuovo il tasto di avvio con ritardo, la funzione viene annullata. Premere il tasto avvio/pausa. La spia del tempo del ritardo precedente si spegne e si accende quella del tempo del ritardo successivo dopo ogni 3 ore. Alla fine del conto alla rovescia, tutte le spie di avvio con ritardo si spengono e si avvia il programma selezionato.

i Durante il tempo del ritardo, potrà essere caricata altra biancheria.

Modifica del periodo di ritardo per l'avvio

Premere il tasto dell'avvio con ritardo. Ogni volta che viene premuto il tasto, il periodo cambia con incrementi di 3 ore e la spia del tempo di ritardo selezionato si accende.

Annullamento della funzione di avvio con ritardo

Per annullare il tempo del ritardo durante il conto alla rovescia e avviare immediatamente il programma:

Impostare il periodo di ritardo per l'avvio su zero (tutte le spie dell'avvio con ritardo si spengono) o ruotare la manopola di selezione del programma su uno dei programmi. Così la funzione di avvio con ritardo viene annullata. La spia fine/annulla lampeggia in modo continuo. Poi, selezionare di nuovo il programma che si desidera eseguire. Premere il tasto avvio/pausa per avviare il programma.

Avvio del programma

Premere il tasto avvio/pausa per avviare il programma. La spia del programma di follow-up che mostra l'avvio del programma si accenderà.

i Se non si avvia alcun programma né si preme alcun tasto entro 1 minuto durante il processo di selezione del programma, la macchina passa a modalità pausa e diminuiscono il livello di illuminazione della temperatura e delle spie degli indicatori di velocità e sportello di carico. Altre spie e altri indicatori si spengono. Una volta che la manopola di selezione del programma è ruotata o un tasto è premuto, le spie e gli indicatori si accendono di nuovo.

Blocco bambini

Usare la funzione di blocco bambini per evitare che i bambini possano interferire con il funzionamento del prodotto. In questo modo si possono evitare cambiamenti ai programmi in corso.

i Se la manopola di selezione del programma è ruotata quando è attivo il blocco bambini, le spie sui tasti della 1ª e 2ª funzione ausiliaria lampeggiano 3 volte. Il blocco bambini non consente modifiche ai programmi e a temperatura, velocità e funzioni ausiliarie selezionate.

i Anche se viene selezionato un altro programma con la manopola di selezione del programma quando il blocco bambini è attivo, il programma selezionato in precedenza continua a funzionare.

i Quando il blocco bambini è attivo e la lavatrice è in funzione, si può portare la lavatrice in modalità pausa senza disattivare il blocco bambini ruotando la manopola di selezione del programma sulle posizioni acceso/spento. Quando si ruota in seguito la manopola di selezione del programma, il programma riprende.

Per attivare il blocco bambini:

Tenere premuti i tasti della 1ª e 2ª funzione ausiliaria per 3 secondi. Le spie sui tasti della 1ª e 2ª funzione ausiliaria lampeggiano mentre si tengono i tasti premuti per 3 secondi.

Per disattivare il blocco bambini:

Tenere premuti i tasti della 1ª e 2ª funzione ausiliaria per 3 secondi mentre un programma è in funzione. Le spie sui tasti della 1ª e 2ª funzione ausiliaria lampeggiano mentre si tengono i tasti premuti per 3 secondi.

i In aggiunta al metodo suddetto, per disattivare il blocco bambini, portare la manopola di selezione del programma sulla posizione acceso/spento quando nessun programma è in corso e selezionare un altro programma.

i Quando viene ripristinata l'alimentazione dopo un'assenza o quando la lavatrice viene scollegata e ricollegata, il blocco bambini non si disattiva quando la lavatrice riprende a funzionare.

Avanzamento del programma

L'avanzamento di un programma in corso può essere seguito grazie all'indicatore di follow-up del programma. All'inizio di tutte le fasi di programma, la spia dell'indicatore appropriato si accenderà e rimarrà accesa fino al termine della fase.

Si possono modificare le impostazioni di funzioni ausiliarie, velocità e temperatura senza interrompere il programma in esecuzione.

Per farlo, la modifica che si sta per apportare deve essere in una fase successiva a quella del programma in corso. Se la modifica non è compatibile, le spie appropriate lampeggiano 3 volte.

i Se la lavatrice non supera la fase di centrifuga, potrebbe essere attiva la funzione di risciacquo trattenuto o potrebbe essersi attivato il sistema automatico di rilevamento carico non bilanciato a causa di una distribuzione sbilanciata del bucato nella lavatrice.

Blocco sportello di carico

C'è un sistema di blocco sullo sportello di carico della lavatrice che impedisce l'apertura dello sportello nel caso in cui il livello dell'acqua non è adatto.

La spia dello sportello di carico comincia a lampeggiare quando la macchina viene portata in modalità pausa. La macchina controlla il livello interno dell'acqua. Se il livello è adatto, la spia dello sportello di carico si accende fissa entro 1-2 minuti e lo sportello di carico può essere aperto. Se il livello non è adatto, la spia dello sportello di carico si spegne e lo sportello di carico non può essere aperto. Se si è costretti ad aprire lo sportello di carico quando la spia dello sportello di carico è spenta, bisogna annullare il programma corrente; vedere "Annullamento del programma".

Cambiare le selezioni dopo che il programma è iniziato

Portare la lavatrice in modalità pausa

Premere il tasto avvio/pausa per passare in modalità pausa mentre è in esecuzione un programma. La spia della fase in cui è la macchina inizia a lampeggiare nell'indicatore di

follow-up per mostrare che la macchina è passata alla modalità pausa.

Inoltre, quando lo sportello di carico è pronto per l'apertura, si accende in modo continuo anche la spia pertinente oltre alla spia della fase del programma.

Modifica delle impostazioni di velocità e temperatura per le funzioni ausiliarie.

A seconda della fase raggiunta dal programma, si possono annullare o attivare le funzioni ausiliarie; vedere "Selezione funzioni ausiliarie".

Si possono anche modificare le impostazioni di velocità e temperatura; vedere "Selezione velocità di centrifuga" e "Selezione temperatura".

i Se non è consentita alcuna modifica, la spia pertinente lampeggia 3 volte.

Aggiunta o rimozione bucato

Premere il tasto avvio/pausa per passare in modalità pausa. La spia di follow-up del programma della fase da cui la macchina è passata in modalità pausa lampeggia. Aspettare finché non è possibile aprire lo sportello di carico. Aprire lo sportello di carico e aggiungere o estrarre il bucato. Chiudere lo sportello di carico. Eseguire i cambiamenti alle impostazioni di funzioni ausiliarie, temperatura e velocità, se necessario. Premere il tasto avvio/pausa per avviare la lavatrice.

Annullamento del programma

Per annullare il programma, ruotare la manopola di selezione del programma per selezionare un altro programma. Il programma precedente viene annullato. La spia fine / annulla lampeggia in modo continuo per avvisare che il programma è stato annullato.

La lavatrice completa il programma quando si ruota la manopola di selezione del programma; non scarica, però, l'acqua interna. Quando si seleziona e si avvia un nuovo programma, il programma appena selezionato si avvia a seconda della fase in cui era stato annullato il programma precedente. Per esempio, potrebbe richiedere acqua aggiuntiva o continuare a lavare con l'acqua interna.

i A seconda della fase in cui è stato annullato il programma, potrebbe essere necessario mettere di nuovo detersivo e ammorbidente per il programma appena selezionato.

5 Manutenzione e pulizia

La vita di servizio del prodotto è più lunga e i problemi affrontati di frequente diminuiscono se si esegue la pulizia ad intervalli regolari.

Pulizia del cassetto del detersivo

Pulire il cassetto del detersivo ad intervalli regolari (ogni 4-5 cicli di lavaggio) come mostrato di seguito per evitare l'accumulo di polvere di detersivo nel tempo.

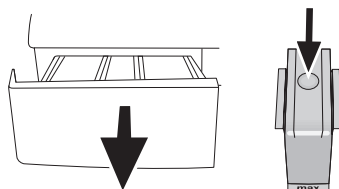

Premere il punto colorato sul sifone all'interno del comparto destinato all'ammorbidente e premere sino a quando il comparto fuoriesce dalla macchina.

i Se una quantità d'acqua o una miscela di ammorbidente superiore al normale inizia ad accumularsi nel comparto dell'ammorbidente, è necessario pulire il sifone.

Lavare il cassetto del detersivo e il sifone con abbondante acqua tiepida in un lavandino. Indossare guanti di protezione o usare una spazzola adatta per evitare di toccare i residui nel cassetto durante la pulizia. Reinscrivere il cassetto dopo la pulizia ed assicurarsi che sia posizionato bene.

Pulire i filtri di ingresso dell'acqua

C'è un filtro nella parte terminale di ciascuna valvola di immissione dell'acqua sul lato posteriore della lavatrice e anche alla fine di ciascun flessibile di immissione dell'acqua, nel punto di collegamento al rubinetto. Questi filtri evitano che le sostanze estranee e lo sporco dell'acqua entrino nella lavatrice. I filtri devono essere puliti quando si sporcano.

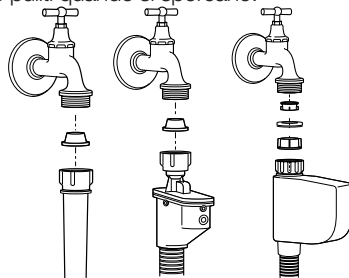

Chiudere i rubinetti. Rimuovere i dadi dei flessibili di ingresso dell'acqua per accedere ai filtri delle valvole di ingresso dell'acqua. Pulirli con una spazzola appropriata. Se i filtri sono troppo sporchi, è possibile estrarli con le pinze e pulirli. I filtri sull'estremità piatta dei flessibili di ingresso dell'acqua devono essere estratti a mano con le relative guarnizioni e puliti sotto l'acqua corrente. Sostituire guarnizioni e filtri correttamente e quindi serrare manualmente i dadi.

Eliminare eventuale acqua residua e pulire il filtro della pompa

Il sistema filtro della lavatrice evita che gli oggetti solidi come bottoni, monete e fibre si blocchino nella pompa durante lo scarico dell'acqua di lavaggio. Così, l'acqua sarà scaricata senza

problemi e la vita di servizio della pompa si allunga.

Se la lavatrice non scarica l'acqua, il filtro della pompa è intasato. Il filtro deve essere pulito ogni volta che si intasa o ogni 3 mesi. Per pulire il filtro della pompa è necessario scaricare l'acqua. Inoltre, prima di trasportare la lavatrice (per es., quando si trasloca) ed in caso di congelamento dell'acqua, l'acqua potrebbe dover essere scaricata completamente.

⚠ Sostanze estranee che restano nel filtro della pompa possono danneggiare la lavatrice o provocare problemi di rumori.

Per pulire il filtro sporco e scaricare l'acqua: Scollegare la lavatrice per interrompere l'alimentazione.

⚠ La temperatura dell'acqua interna alla lavatrice può arrivare fino a 90 °C. Per evitare il rischio di bruciature, il filtro deve essere pulito dopo che la lavatrice si è raffreddata.

Aprire il coperchio del filtro.

Se il coperchio del filtro è composto da due elementi, premere verso il basso la linguetta sul coperchio del filtro e tirare l'elemento verso di sé.

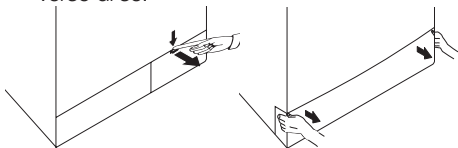

Se il coperchio del filtro si compone di un unico elemento, tirare il coperchio da entrambi i lati sulla parte alta per aprire.

i Si può rimuovere la copertura del filtro spingendo leggermente verso il basso con un piccolo strumento appuntito in plastica, attraverso l'apertura posta sopra la copertura stessa del filtro. Non usare strumenti appuntiti in metallo per rimuovere la copertura.

Alcuni dei nostri prodotti hanno un flessibile di scarico di emergenza e alcuni no. Seguire le fasi sotto per scaricare l'acqua.

Scarico dell'acqua quando il prodotto ha un flessibile di scarico di emergenza:

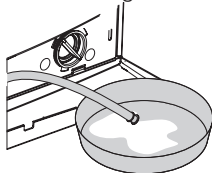

Estrarre il flessibile di scarico di emergenza dal suo alloggiamento. Disporre un ampio contenitore all'estremità del flessibile. Scaricare l'acqua del contenitore, tirando la presa all'estremità del flessibile. Quando il contenitore è pieno, bloccare l'ingresso del flessibile riposizionando il tappo. Quando il contenitore si è svuotato, ripetere la procedura suddetta per scaricare completamente l'acqua dalla lavatrice. Quando lo scarico

dell'acqua è completato, chiudere l'estremità di nuovo usando il tappo e fissare il flessibile in posizione. Ruotare il filtro della pompa per estrarlo.

Scarico dell'acqua quando il prodotto non ha un flessibile di scarico di emergenza:

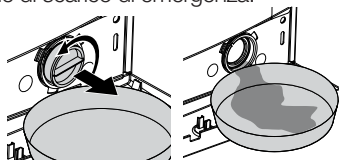

Collocare un ampio contenitore davanti al filtro per raccogliere l'acqua in uscita dal filtro. Allentare il filtro della pompa (in senso antiorario) sino a quando l'acqua inizierà a fluire. Dirigere il flusso d'acqua nel contenitore davanti al filtro. Utilizzare sempre un panno per assorbire l'acqua fuoriuscita. Quando l'acqua all'interno della lavatrice è finita, estrarre completamente il filtro ruotandolo. Eliminare eventuali residui nel filtro, o eventuali fibre, attorno all'area del rotore della pompa. Installare il filtro.

⚠ Se il prodotto è dotato di un getto d'acqua, assicurarsi che il filtro sia correttamente alloggiato nella pompa. Non forzare mai il filtro quando lo si installa nel suo alloggiamento. Installare completamente il filtro in posizione. Altrimenti potrebbero esserci perdite di acqua dal coperchio del filtro.

Se il coperchio del filtro si compone di due elementi, chiuderlo premendo sulla linguetta. Se si compone di un unico elemento, per prima cosa sistemare le linguette nella parte inferiore in posizione e poi premere la parte superiore per chiudere.

6 Specifiche tecniche

	WNF 7201 WE20	WNF 7221 WE20	WNF 7281 WE20	WNF 7241 WE20
Modelli (IT)				
Capacità massimo di lavaggio a secco (kg)	7	7	7	7
Altezza (cm)	84	84	84	84
Larghezza (cm)	60	60	60	60
Profondità (cm)	55	55	55	55
Peso netto (±4 kg.)	72	72	71	70
Elettricità in ingresso (V/Hz)	230 V / 50Hz			
Corrente totale (A)	10	10	10	10
Energia totale (W)	2200			
Velocità centrifuga(gpm max.)	1000	1200	800	1400
Alimentazione modalità stand-by (W)	1.35	1.35	1.35	1.35
Alimentazione modalità di spegnimento (W)	0.25	0.25	0.25	0.25

- i** Le specifiche tecniche possono essere modificate senza preavviso per migliorare la qualità del prodotto.
- i** Le illustrazioni contenute in questa guida sono schematiche e potrebbero non corrispondere esattamente al prodotto in uso.
- i** I valori indicati sulle etichette della macchina o nella documentazione di accompagnamento sono ottenuti in laboratorio, in conformità con gli standard di riferimento. I valori possono cambiare in funzione delle condizioni operative e ambientali dell'elettrodomestico.



Questo apparecchio è contrassegnato dal simbolo della raccolta differenziata relativa allo smaltimento di materiale elettrico ed elettronico. Ciò significa che questo prodotto deve essere portato presso un centro di raccolta differenziata conformemente alla direttiva europea 2002/96/CE, in modo tale da potere essere riciclato o smantellato così da ridurre l'eventuale impatto su l'ambiente.

Per ulteriori informazioni in proposito si consiglia di rivolgersi alla propria amministrazione locale o regionale.

I prodotti elettronici che non sono oggetto di una raccolta differenziata sono potenzialmente nocivi per l'ambiente e la salute umana a causa della presenza di sostanze pericolose.

Rinfresco (rinfrescante)	Eco 20 (Eco Pulitto) (Eco Lavaggio)	Cura dell'elettrodomestico (Autopulizia) (Pulizia tamburo)	Lingerie	Rapido (Quotidiano express) (Daily express)	Rapido 14 (Super short express) (Super breve express)	Metà carico	Lavaggio veloce (Rapido)	Lavaggio buzzetto scuro (cura dei capi scuri)	Misti	Rapido (Quotidiano express) (Daily express)	Fashioncare
On/Off	Avvio Pausa	Cotone	Sintetici	Lana	Delicati	Intensivo	Sport	Camicia (Maglie)	Piumoni	Lavaggio igienico	
Lavaggio a mano	Pre-lavaggio	Lavaggio principale	Risciacquo plus (Extra risciacquo)	Ammollo	Antipiegia (Anti-grinze)	Trattieni risciacquo	Nessuna centrifuga	Centrifuga	Freddo	Pronto	
Lavaggio	Fine	Sicurezza bambini (Blocco bambini)	Annulla 3"	Temperatura	Avvio con ritardo	Scarico	Active 40	Active Eco	Risciacquo	Cotone Eco	

7 Ricerca e risoluzione dei problemi

Impossibile avviare o selezionare il programma.
<ul style="list-style-type: none">La lavatrice potrebbe essere in modalità protezione automatica a causa di problemi alla fornitura (tensione della griglia, pressione dell'acqua, ecc.) >>> <i>Per annullare il programma, ruotare la manopola di selezione del programma per selezionare un altro programma. Il programma precedente viene annullato. (Vedere "Annullamento del programma")</i>
Acqua nella lavatrice.
<ul style="list-style-type: none">Potrebbe restare dell'acqua nel prodotto in seguito ai processi di controllo della qualità durante la produzione. >>> <i>Questo non è un guasto; l'acqua non è pericolosa per la lavatrice.</i>
La lavatrice vibra o fa rumore.
<ul style="list-style-type: none">La lavatrice potrebbe non essere in equilibrio. >>> <i>Regolare i piedini per livellare la lavatrice.</i>Una sostanza dura potrebbe essere entrata nel filtro della pompa. >>> <i>Pulire il filtro della pompa.</i>I bulloni di sicurezza per il trasporto non sono stati rimossi. >>> <i>Rimuovere i bulloni di sicurezza per il trasporto.</i>La quantità di bucato nella lavatrice potrebbe essere scarsa. >>> <i>Aggiungere altro bucato nella lavatrice.</i>La lavatrice potrebbe essere sovraccarica di bucato. >>> <i>Estrarre parte del bucato dalla lavatrice o distribuire il carico a mano per renderlo più omogeneo nella lavatrice.</i>La lavatrice potrebbe essere inclinata su qualcosa di rigido. >>> <i>Assicurarsi che la macchina non penda su alcunché.</i>
La lavatrice si è fermata subito dopo l'avvio del programma.
<ul style="list-style-type: none">La macchina può fermarsi occasionalmente a causa di bassa tensione. >>> <i>Riprenderà a funzionare quando la tensione sarà stata riportata a livelli normali.</i>
Il tempo del programma non esegue il conto alla rovescia. (Su modelli con display)
<ul style="list-style-type: none">Il timer potrebbe arrestarsi durante l'aspirazione dell'acqua. >>> <i>L'indicatore del timer non esegue il conto alla rovescia finché la lavatrice non aspira una quantità adeguata di acqua. La lavatrice resterà in attesa sino a quando ci sarà una quantità di acqua sufficiente per evitare risultati di lavaggio inadeguati a causa della mancanza d'acqua. L'indicatore del timer riprende il conto alla rovescia dopo ciò.</i>Il timer potrebbe arrestarsi durante la fase di riscaldamento. >>> <i>L'indicatore del timer non esegue il conto alla rovescia finché la lavatrice non raggiunge la temperatura selezionata.</i>Il timer potrebbe arrestarsi durante la fase di centrifuga. >>> <i>Il sistema automatico di rilevamento carico non bilanciato potrebbe essersi attivato a causa della distribuzione sbilanciata del bucato nel cestello.</i>
i Se la biancheria non è disposta in maniera uniforme nel cestello, la lavatrice non eseguirà la fase della centrifuga, per evitare danni alla lavatrice e al suo ambiente. Ridisporre la biancheria ed eseguire una nuova centrifuga.
La schiuma fuoriesce dal cassetto del detersivo.
<ul style="list-style-type: none">È stato usato troppo detersivo. >>> <i>Mescolare un cucchiaino di ammorbidente e mezzo litro di acqua e versare nello scomparto principale del cassetto per il detersivo.</i>
i Mettere il detersivo nella macchina secondo il programma e i carichi massimi indicati nella tabella "Programma e consumo". Se si usano additivi chimici (agenti di rimozione macchie, candeggine, ecc.), ridurre la quantità di detersivo.
Il bucato resta bagnato alla fine del programma
<ul style="list-style-type: none">Potrebbe essersi formata schiuma in eccesso e potrebbe essersi attivato un sistema di assorbimento schiuma a causa del troppo detersivo usato. >>> <i>Usare la quantità di detersivo consigliata.</i>
i Se la biancheria non è disposta in maniera uniforme nel cestello, la lavatrice non eseguirà la fase della centrifuga, per evitare danni alla lavatrice e al suo ambiente. Ridisporre la biancheria ed eseguire una nuova centrifuga.

! Se non si riesce ad eliminare il problema nonostante si siano rispettate le istruzioni in questa sezione, consultare il rivenditore o l'agente autorizzato per l'assistenza. Non cercare mai di riparare il prodotto da soli.

1 Instruções importantes sobre segurança

Esta secção contém instruções sobre segurança que ajudará a proteger de riscos de acidentes pessoais ou danos à propriedade. A não-observância destas instruções anulará qualquer garantia.

Segurança geral

- Este produto não deve ser usado por pessoas com incapacidades físicas, sensoriais ou mentais ou sem conhecimento ou experiência (incluindo crianças), a não ser que sejam supervisionadas por alguém responsável pela sua segurança ou que os instrua sobre o uso do produto.
- Nunca coloque o produto sobre um piso coberto com tapete; caso contrário, a falta de fluxo de ar por debaixo da máquina causará sobreaquecimento das partes eléctricas. Isto acarretará problemas com o seu produto.
- Não utilize o produto se o cabo de alimentação ou a ficha estiver danificada. Chame o Agente de Assistência Técnica Autorizado.
- Solicite a um electricista qualificado que ligue um fusível de 16 ampéres no local da instalação do produto.
- Se o produto tiver algum defeito não deve ser utilizado, a menos que seja reparado pelo Agente de Assistência Técnica Autorizado. Há risco de choque eléctrico!
- Este produto está concebido para recomeçar a funcionar após uma interrupção de energia. Se quiser cancelar o programa, consulte a secção "Cancelar o programa".
- Ligue o produto a uma saída de terra protegida por um fusível que esteja dentro dos valores da tabela "Especificações técnicas". Não negligencie a instalação à terra a ser feita por um electricista qualificado. A nossa empresa não deverá ser responsabilizada por qualquer dano que possa ocorrer se o produto for utilizado sem uma ligação à terra conforme as normas locais.
- As mangueiras de fornecimento e descarga devem estar sempre seguramente apertadas e em perfeito estado. Caso contrário, existe o risco de fuga de água.
- Nunca abra a porta de carregamento ou retire o filtro, enquanto ainda houver água no tambor. Caso contrário, ocorrerá o risco de inundação e ferimento pela água quente.
- Não force a abertura da porta de carregamento bloqueada. A porta de carregamento estará pronta para ser aberta após alguns minutos depois de concluído o ciclo de lavagem. Se forçar a porta de carregamento para que abra, a porta e o mecanismo de bloqueio podem ficar danificados.
- Desligue o produto da tomada quando não estiver em uso.
- Nunca lave o produto espalhando ou despejando água sobre ele! Há risco de

choque eléctrico!

- Nunca toque na ficha com as mãos molhadas! Nunca puxe pelo cabo para retirar da tomada, mas sempre pela ficha.
- Use apenas detergentes, amaciadores e suplementos apropriados para máquinas de lavar automáticas.
- Siga as instruções das etiquetas das roupas e da embalagem do detergente.
- O produto deve ser desligado da tomada durante os procedimentos de instalação, manutenção, limpeza e reparação.
- Os procedimentos de instalação e reparação devem ser realizados sempre pela assistência técnica autorizada. O fabricante não poderá ser responsabilizado por danos que possam surgir por procedimentos realizados por pessoas não autorizadas.

Uso pretendido

- Este produto foi projectado para uso doméstico. Não é apropriado para uso comercial e não deve ser usado para além daquilo a que se destina.
- O produto só deve ser utilizado para lavagem e enxugamento de roupas que sejam indicadas para isso.
- O fabricante declina qualquer responsabilidade pelo uso ou transporte incorrecto.

Segurança das crianças

- Os produtos eléctricos são perigosos para as crianças. Mantenha as crianças afastadas do produto quando estiver em funcionamento. Não as deixe mexer no produto. Use a função de bloqueio para crianças para impedi-las de brincarem com o produto.
- Não se esqueça de fechar a porta de carregamento quando sair do compartimento onde o produto está instalado.
- Guarde todos os detergentes e aditivos num local seguro, fora do alcance de crianças.

2 Instalação

Consulte o Agente de Assistência Técnica Autorizado mais próximo para a instalação do produto. Para deixar o produto pronto para utilização, reveja a informação no manual do utilizador e certifique-se que a electricidade, a torneira de fornecimento de água e os sistemas de descarregamento de água são apropriados antes de telefonar para o Agente de Assistência Técnica Autorizado. Se não for o caso, chame um técnico e um picheiro qualificados para executar os arranjos necessários.

i A preparação do local e instalações eléctrica, da torneira de fornecimento de água e dos sistemas de descarregamento de água no lugar de instalação são da responsabilidade do cliente.

⚠ A instalação e as ligações eléctricas do produto deverão ser efectuadas pelo Agente de Assistência Técnica Autorizado. O fabricante não poderá ser responsabilizado por

danos que possam surgir por procedimentos realizados por pessoas não autorizadas.

! Antes da instalação, verifique visualmente se o produto tem defeitos. Caso possua, não o instale. Os produtos danificados provocam riscos para a sua segurança.

i Certifique-se que as mangueiras de entrada e descarga de água, assim como o cabo de alimentação, não fiquem dobrados, apertados ou comprimidos ao empurrar o produto para o seu lugar após a instalação ou procedimentos de limpeza.

Local apropriado para instalação

- Coloque a máquina sobre um piso rígido. Não a coloque sobre um tapete felpudo ou superfícies semelhantes.
- O peso total da máquina de lavar e da máquina de secar -com carga total- quando estão colocadas uma sobre a outra atinge aprox. 180 quilogramas. Coloque o produto sobre um piso sólido e plano que possua capacidade suficiente para suportar a carga!
- Não coloque o produto sobre o cabo de alimentação.
- Não instale o produto em locais onde a temperatura possa descer abaixo dos 0°C.
- Coloque o produto, pelo menos, 1 cm afastado dos outros móveis.

Retirar o reforço da embalagem

Incline a máquina para trás para retirar o reforço da embalagem. Retire o reforço da embalagem puxando pela fita.

Remover os bloqueios de transporte

! Não remova os bloqueios de transporte antes de retirar o reforço da embalagem.

! Remova os parafusos de segurança para o transporte antes de colocar a máquina de lavar a funcionar, caso contrário, o produto ficará danificado.

1. Desaperte todos os parafusos com uma chave-inglesa até que eles estejam a rodar livremente (C).
2. Retire os parafusos de segurança para o transporte, rodando-os com cuidado.
3. Fixe as tampas plásticas fornecidas no saco do Manual do utilizador nos orifícios no painel traseiro. (P)



i Guarde os parafusos de segurança para o transporte num local seguro para que sejam reutilizados caso a máquina precise ser novamente removida no futuro.

i Nunca desloque o produto sem que os parafusos de segurança para o transporte estejam adequadamente fixados no lugar!

Ligar o fornecimento de água

i A pressão do fornecimento de água necessária para que a máquina funcione deve ser entre 1 e 10 bar (0.1 – 10 MPa). É

necessário ter entre 10 – 80 litros de água a correr da torneira, totalmente aberta, por minuto para que a sua máquina funcione sem dificuldades. Instale uma válvula de redução da pressão, caso a pressão da água for superior.

i Se for usar o produto com entrada dupla de água como uma unidade de entrada de água (fria) única, deverá instalar o bujão fornecido para a válvula de água quente antes de operar o produto. (Aplica-se para produtos fornecidos com um grupo de bujão cego.)

i Se pretender utilizar ambas as entradas de água de produto, ligue a mangueira de água quente após remover o interruptor e o conjunto de juntas da válvula de água quente. (Aplica-se para produtos fornecidos com um grupo de bujão cego.)

! Modelos com uma entrada de água única não deverão ser ligados a uma torneira de água quente. Se tal acontecer, a roupa ficará estragada ou o produto comutará para o modo de protecção e não funcionará.

! Não utilize mangueiras de entrada de água velhas ou usadas no produto novo. Poderão provocar nós nas suas roupas.

1. Ligue as mangueiras especiais fornecidas com o produto às entradas de água do mesmo. A mangueira vermelha (esquerda) (máx. 90 °C) é para a entrada de água quente, a mangueira azul (direita) (máx. 25 °C) é para a entrada de água fria.

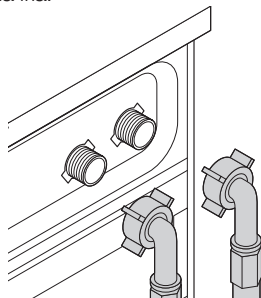

! Assegure-se de que as ligações de água quente e fria estão feitas correctamente quando instalar o produto. Caso contrário, as suas roupas sairão quentes e descoloridas no fim do processo de lavagem.

2. Aperte todas as porcas da mangueira manualmente. Nunca utilize uma chave-inglesa quando apertar as porcas.

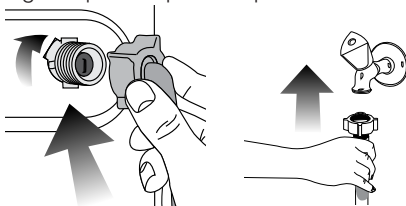

3. Abra completamente as torneiras após fazer a ligação da mangueira para verificar se existem fugas de água nos pontos de ligação. Se existir qualquer fuga, feche a torneira e retire a porca. Reaperte a porca cuidadosamente após verificar o vedante. Para evitar fugas de água e danos provocados por elas, mantenha as torneiras fechadas quando a máquina não estiver em uso.

Ligar à drenagem

- A extremidade da mangueira de drenagem deve ser directamente ligada à rede de esgoto ou ao lavatório.

- ⚠ A sua casa ficará inundada se a mangueira sair do seu compartimento durante a descarga de água. Além disso, há risco de escaldamento devido às altas temperaturas da lavagem! Para evitar tais situações e para assegurar entrada e descarga de água suave da máquina, aperte a extremidade da mangueira de descarga de tal forma que ela não se solte.
- A mangueira deve ser presa a uma altura mínima de 40 cm e máxima de 100 cm.
 - No caso da mangueira ser levantada depois de baixada ao nível do chão ou próximo do chão (menos que 40 cm acima do solo), a descarga de água torna-se mais difícil e a roupa poderá sair excessivamente molhada. Por isso, respeite as alturas descritas na figura.

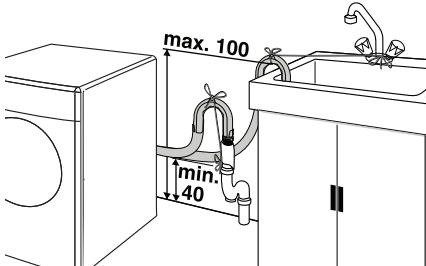

- Para evitar o fluxo de retorno de água suja para dentro da máquina e para permitir uma descarga fácil, não introduza a extremidade da mangueira dentro de água suja nem a coloque no escoadouro com mais do que 15 cm. Se for muito comprida, corte-lhe um pouco.
- A extremidade da mangueira não deverá ser dobrada, pisada e a mangueira não deverá ficar apertada entre o escoadouro e a máquina.
- Se o comprimento da mangueira for muito curto, utilize-a adaptando-lhe uma mangueira de extensão original. O comprimento da mangueira não deverá ser superior a 3,2 m. Para evitar fugas de água, a ligação entre a mangueira de extensão e a mangueira de descarga do produto deverá ser bem segura com uma abraçadeira apropriada, para que não se desprenda e provoque fugas.

Ajustar os pés

- ⚠ Para assegurar que o produto funcione mais silenciosamente e sem vibrações, deverá estar nivelado e equilibrado sobre os seus pés. Equilibre a máquina ajustando os pés. Caso contrário, o produto poderá deslocar-se do seu lugar e provocar problemas de compressão e vibrações.

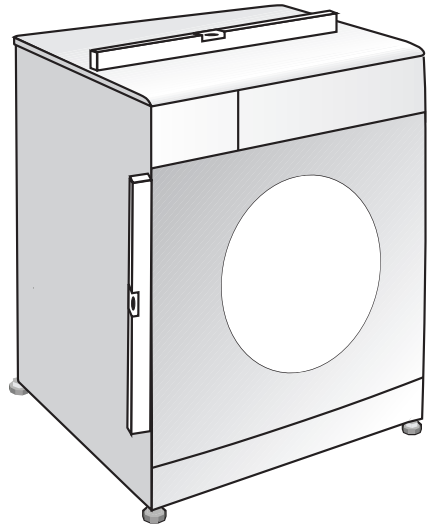

1. Desaperte manualmente as porcas de bloqueio nos pés.
2. Ajuste os pés até que o produto fique nivelado e equilibrado.
3. Aperte manualmente de novo todas as porcas de bloqueio.

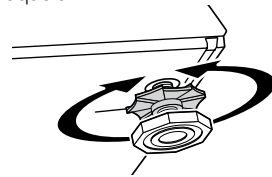

- ⚠ Não use ferramentas para desapertar as porcas de bloqueio. Caso contrário, elas ficarão danificadas.

Ligação eléctrica

Ligue o produto a uma saída de terra protegida por um fusível que esteja dentro dos valores da tabela "Especificações técnicas". A nossa empresa não deverá ser responsabilizada por qualquer dano que possa ocorrer se o produto for utilizado sem uma ligação à terra conforme as normas locais.

- A ligação deverá estar em conformidade com os regulamentos nacionais.
- A ficha do cabo de alimentação deve ser de fácil alcance após a instalação.
- A voltagem e o fusível ou disjuntor de protecção permitido estão especificados na secção "Especificações técnicas". Se o valor actual do

fusível ou do disjuntor na casa for inferior a 16 amperes, consulte um electricista qualificado para instalar um fusível de 16 amperes.

- A voltagem especificada deve ser igual a voltagem eléctrica da sua casa.
- Não faça ligações através de cabos de extensão ou multi-tomadas.

⚠ Os cabos de alimentação danificados deverão ser substituídos pelos Agentes de Assistência Técnica Autorizado.

Primeira utilização

Antes de começar a usar o produto, certifique-se que todas as preparações estão feitas de acordo com as instruções nas secções "Instruções importantes de segurança" e "Instalação". Para preparar o produto para lavar roupa, execute a primeira operação no programa Limpeza do tambor. Se a máquina não possuir a função Limpeza do Tambor, use o programa Algodões-90 e selecione também as funções auxiliares Água Adicional e Enxaguamento Extra. Antes de iniciar o programa, coloque 100 g, no máximo, de pó anti-calcário no compartimento de detergente de lavagem principal (compartimento nº II). Se o anti-calcário for na forma de tablete, coloque apenas uma tablete no compartimento nº 2. Seque o interior do fole com um pano limpo quando o programa tiver terminado.

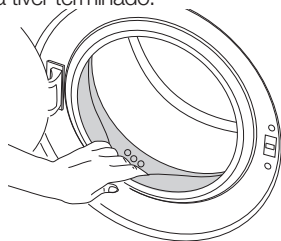

i Use um anti-calcário apropriado para máquinas de lavar.

i Pode ter ficado alguma água no produto devido aos processos de controlo de qualidade na produção. Isto não é prejudicial para o produto.

Eliminação do material de embalagem

Os materiais de embalagem são perigosos para as crianças. Guarde os materiais de embalagem num local seguro, fora do alcance de crianças.

Os materiais de embalagem do produto são fabricados a partir de materiais recicláveis. Elimine-os de forma adequada e separe-os de acordo com as instruções de lixo reciclável. Não os elimine com o lixo doméstico normal.

Transporte do produto

Desligue o produto da tomada antes de o transportar. Retire as ligações de fornecimento e de descarga de água. Descarregue completamente a água remanescente no produto; consultar "Descarregar a água remanescente e limpar o filtro da bomba". Instale os parafusos de segurança para

o transporte na ordem inversa ao procedimento de remoção; consultar, "Remover os bloqueios para transporte"

i Nunca desloque o produto sem que os parafusos de segurança para o transporte estejam adequadamente fixados no lugar!

Eliminação do produto velho

Elimine o produto velho de forma a não prejudicar o meio-ambiente.

Consulte o seu revendedor local ou o centro de recolha de lixo sólido da sua área para saber como eliminar o seu produto.

Para a segurança das crianças, corte o cabo de alimentação e quebre o mecanismo de bloqueio da porta de carregamento para que fique inutilizado, antes de eliminar o produto.

3 Preparação

O que pode ser feito para poupar energia

A informação seguinte ajudá-lo(a)-á a usar o produto de uma forma ecológica e de poupança de energia.

- Utilize o produto com a maior capacidade permitida pelo programa que seleccionou, mas não sobrecarregue; consulte "Tabela de consumo e programas".
- Observe sempre as instruções na embalagem do detergente.
- Lave a roupa levemente suja a baixas temperaturas.
- Use programas mais rápidos para pequenas quantidades de roupa ligeiramente suja.
- Não use a pré-lavagem e altas temperaturas para roupa que não esteja muito suja ou com nódoas.
- Se planeia secar a sua roupa numa máquina de secar, selecione a velocidade de centrifugação mais alta recomendada durante o processo de lavagem.
- Não use quantidades excessivas de detergente além do recomendado na embalagem do mesmo.

Separar a roupa

- Separe a roupa de acordo com o tipo de tecido, cor, grau de sujidade e temperatura permissível da água.
- Observe as instruções presentes nas etiquetas do vestuário.

Preparar a roupa para a lavagem

- As roupas para lavar com metais pregados, tais como soutiens com suportes, fivelas de cintos e botões de metal danificarão a máquina. Retire as peças metálicas ou lave as roupas dentro de um saco de roupa ou fronha.
- Retire todos os objectos dos bolsos, tais como: moedas, canetas e clips de papel, vire os bolsos do avesso e escove-os. Tais objectos podem danificar o produto ou originar ruídos.
- Coloque as peças pequenas, como peúgas de criança e meias de vidro, num saco para roupas ou numa fronha.

- Ponha os cortinados na máquina sem comprimi-los. Remova os itens pregados no cortinado.
- Feche os fechos de correr, cosa os botões soltos e remende os rasgões.
- Lave os produtos com a etiqueta "lavável na máquina" ou "lavável a mão" apenas num programa adequado.
- Não lave junto roupas brancas e coloridas. Roupas de algodão de cor escura e novas soltam muita tinta. Lave-as separadamente.
- As nódoas resistentes devem ser tratadas apropriadamente, antes da lavagem. Se não tiver a certeza, verifique junto a um local de limpeza a seco.
- Utilize somente corantes/modificadores de cor e removedores de calcário apropriados para máquina de lavar. Siga sempre as instruções da embalagem.
- Lave as calças e roupas delicadas do avesso.
- Guarde os itens de roupa feitos de lã Angorá no congelador por algumas horas, antes de lavar. Isto reduzirá a formação de borbotos.
- As roupas que estão sujeitas a materiais como farinha, pó de calcário, leite em pó, etc., devem ser intensamente sacudidas antes de colocar na máquina. Tais pós e poeiras na roupa poderão acumular-se nas partes interiores da máquina ao longo do tempo e podem causar danos.

Capacidade correcta de carga

A capacidade máxima de carga depende do tipo de roupa, do grau de sujidade e do programa de lavagem pretendido.

A máquina ajusta automaticamente a quantidade de água de acordo com o peso da roupa carregada.

- ⚠ Siga as informações da "Tabela de consumo e programas". Se sobrecarregada, o desempenho de lavagem da máquina diminuirá. Além disso, poderão ocorrer problemas de vibração e ruídos.

Carregar a roupa

- Abra a porta de carregamento.
- Coloque as roupas na máquina folgadoamente.
- Empurre a porta de carregamento para a fechar, até ouvir um estalido. Verifique se não ficou nenhuma peça presa na porta.

- ⓘ A porta de carregamento fica bloqueada enquanto o programa estiver a decorrer. A porta só poderá ser aberta algum tempo depois do programa ter terminado.

- ⚠ Se a roupa não for bem distribuída, podem surgir problemas de vibração e ruídos.

Usar o detergente e o amaciador.

Gaveta do detergente

A gaveta do detergente é composta de três compartimentos:

- (I) para pré-lavagem
- (II) para lavagem principal
- (III) para o amaciador
- (*) além disso, há um sifão no compartimento do amaciador.

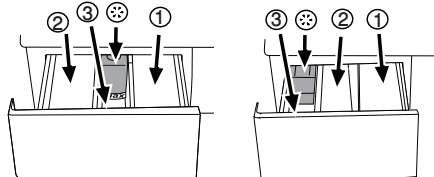

- ⓘ O dispensador de detergente pode ser de dois tipos diferentes, de acordo com o modelo da sua máquina, como visto acima.

Detergente, amaciador e outros agentes de limpeza

- Adicione detergente e amaciador antes de iniciar o programa de lavagem.
- Nunca abra a gaveta do detergente enquanto o programa de lavagem estiver em andamento!
- Quando usar um programa sem pré-lavagem, não ponha detergente no compartimento de pré-lavagem (compartimento n.º I).
- Num programa com pré-lavagem, não ponha detergente líquido no compartimento de pré-lavagem (compartimento n.º I).
- Não seleccione um programa com pré-lavagem se for usar um saco de detergente ou tampa dispensadora. Coloque o saco de detergente ou a tampa dispensadora directamente entre a roupa na máquina.
- Se for utilizar detergente líquido, não se esqueça de colocar o copo do detergente líquido no compartimento de lavagem principal (compartimento n.º II).

Escolher o tipo de detergente

O tipo de detergente a ser usado depende do tipo e cor do tecido.

- Use diferentes detergentes para roupas brancas e de cor.
- Lave as suas roupas delicadas apenas com detergentes especiais (detergente líquido, xampô para lã, etc.), usados unicamente para roupas delicadas.
- Quando lavar roupas de cor escura e colchas, recomenda-se usar detergente líquido.
- Lave lãs com detergente específico.

- ⚠ Use apenas detergentes fabricados especialmente para máquinas de lavar.

- ⚠ Não use sabão em pó.

Ajustar a quantidade de detergente

A quantidade do detergente de lavagem a ser utilizado depende da quantidade de roupa, do seu grau de sujidade e da dureza da água. Leia atentamente as instruções do fabricante na embalagem do detergente e observe os valores da dosagem.

- Não use quantidades que excedam as doses recomendadas na embalagem do detergente para evitar problemas de espuma excessiva, enxaguamento deficiente, gastos e também para proteger o ambiente.
- Use menos detergente para quantidades menores ou roupas levemente sujas.
- Use detergentes concentrados na dose recomendada.

Usar amaciadores

Verta o amaciador no compartimento correspondente da gaveta de detergente.

- Use as dosagens recomendadas na embalagem.
- Não exceda o nível (>max<) marcado no compartimento do amaciador.
- Se o amaciador tiver perdido a sua fluidez, dilua-a em água antes de o colocar na gaveta de detergente.

Usar detergentes líquidos

Se o produto contiver um copo para detergente líquido:

- Certifique-se que colocou o copo de detergente líquido no compartimento nº. "II".
- Use o copo de medida do fabricante do detergente e siga as instruções da embalagem.
- Use as dosagens recomendadas na embalagem.
- Se o detergente líquido tiver perdido a sua fluidez, dilua-o em água antes de o colocar no copo apropriado.

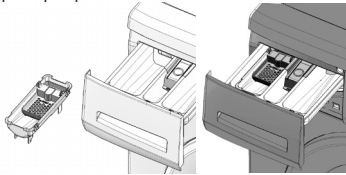

Se o produto não contiver um copo para detergente líquido:

- Não use detergente líquido para a pré-lavagem num programa com pré-lavagem.
- Use o copo de medida do fabricante do detergente e siga as instruções da embalagem.
- O detergente líquido mancha as suas roupas quando usado com a função Início protelado. Se for usar a função Início protelado, não utilize detergente líquido.

Usar detergente em gel e tablete

Ao usar detergentes em tablete, gel, etc., leia atentamente as instruções do fabricante na embalagem do detergente e observe os valores da dosagem. Se não houver qualquer instrução na embalagem, aplique o seguinte.

- Se o detergente em gel for fluido e a sua máquina não contiver um copo especial para detergente líquido, coloque o detergente em gel no compartimento de detergente da lavagem principal durante a primeira entrada de água. Se a sua máquina contiver um copo para detergente líquido, encha o copo com o detergente antes de iniciar o programa.
- Se o detergente em gel não for fluido ou se for em cápsula, coloque-o directamente no tambor antes da lavagem.
- Coloque o detergente em tablete no compartimento de lavagem principal (compartimento nº II) ou directamente no tambor antes da lavagem.

i Os detergentes em tabletes podem deixar resíduos no compartimento de detergente. Se for este o caso, nas próximas lavagens

coloque o detergente em tablete entre a roupa e feche a parte inferior do tambor.

i Use o detergente em gel ou tablete sem seleccionar a função de pré-lavagem.

Usar goma

- Adicione goma líquida, goma em pó ou corante no compartimento do amaciador, conforme as instruções da embalagem.
- Não use amaciador e goma ao mesmo tempo, num ciclo de lavagem.
- Limpe o interior da máquina com um pano húmido e limpo, após usar goma.

Usar branqueadores (lixívia)

- Seleccionar um programa com pré-lavagem e adicione o agente branqueador no início da pré-lavagem. Não coloque detergente no compartimento de pré-lavagem. Como uma aplicação alternativa, seleccione um programa com enxaguamento extra e adicione o agente branqueador enquanto a máquina está a receber água do compartimento de detergente durante a primeira fase de enxaguamento.
- Não use agente branqueador e detergente misturados.
- Use uma pequena quantidade (aprox. 50 ml) de agente branqueador e enxague as roupas muito bem, já que pode causar irritação na pele. Não verta o agente branqueador sobre as roupas e não o utilize para roupas de cor.
- Quando usar lixívia à base de oxigénio, siga as instruções na embalagem e seleccione um programa que lave em temperaturas baixas.
- As lixívia à base de oxigénio podem ser usadas junto com os detergentes; porém, se a densidade não for a mesma do detergente, coloque primeiro o detergente no compartimento nº. "II" na gaveta de detergente e espere até que o detergente escorra quando a máquina estiver a receber a água. Adicione o agente branqueador no mesmo compartimento quando a máquina ainda estiver a receber água.

Usar removedor de calcário

- Quando necessário, use removedores de calcário fabricados especialmente apenas para máquinas de lavar.
- Observe sempre as instruções na embalagem.

Dicas para uma lavagem eficiente

		Roupas			
		Cores leves e brancas	Cores	Cores escuras	Delicados/Lãs/Sedas
		(Escala de temperatura recomendada baseada no nível de sujidade: 40-90C)	(Escala de temperatura recomendada baseada no nível de sujidade: fria-40C)	(Escala de temperatura recomendada baseada no nível de sujidade: fria-40C)	(Escala de temperatura recomendada baseada no nível de sujidade: fria-30C)
Nível de sujidade	Muito sujas (nódoas difíceis, tais como gordura, café, frutas e sangue).	Pode ser necessário realizar a pré-lavagem, a fim de pré-tratar as nódoas. Os detergentes líquidos e em pó recomendados para roupas brancas, podem ser usados nas dosagens recomendadas para as roupas muito sujas. Recomenda-se usar detergentes em pó para eliminar nódoas de lama e de terra e nódoas que são sensíveis a lixívia.	Os detergentes líquidos e em pó recomendados para roupas de cor, podem ser usados nas dosagens recomendadas para as roupas muito sujas. Recomenda-se usar detergentes em pó para eliminar nódoas de lama e de terra e nódoas que são sensíveis a lixívia. Use detergentes sem lixívia.	Os detergentes líquidos apropriados para roupas de cor e escuras, podem ser usados nas dosagens recomendadas para as roupas muito sujas.	Prefira detergentes líquidos fabricados para roupas delicadas. As roupas de lã e de seda devem ser lavadas com detergentes especiais para lã.
	Com sujidade normal (Por exemplo, nódoas nos colarinhos e punhos causadas pelo suor do corpo)	Os detergentes líquidos e em pó recomendados para roupas brancas, podem ser usados nas dosagens recomendadas para as roupas com sujidade normal.	Os detergentes líquidos e em pó recomendados para roupas de cor, podem ser usados nas dosagens recomendadas para as roupas com sujidade normal. Use detergentes sem lixívia.	Os detergentes líquidos apropriados para roupas de cor e escuras, podem ser usados nas dosagens recomendadas para as roupas com sujidade normal.	Prefira detergentes líquidos fabricados para roupas delicadas. As roupas de lã e de seda devem ser lavadas com detergentes especiais para lã.
	Ligeiramente sujas (Sem nódoas visíveis).	Os detergentes líquidos e em pó recomendados para roupas brancas, podem ser usados nas dosagens recomendadas para as roupas ligeiramente sujas.	Os detergentes líquidos e em pó recomendados para roupas de cor, podem ser usados nas dosagens recomendadas para as roupas ligeiramente sujas. Use detergentes sem lixívia.	Os detergentes líquidos apropriados para roupas de cor e escuras, podem ser usados nas dosagens recomendadas para as roupas ligeiramente sujas.	Prefira detergentes líquidos fabricados para roupas delicadas. As roupas de lã e de seda devem ser lavadas com detergentes especiais para lã.

4 Utilizar o produto

Panel de controlo

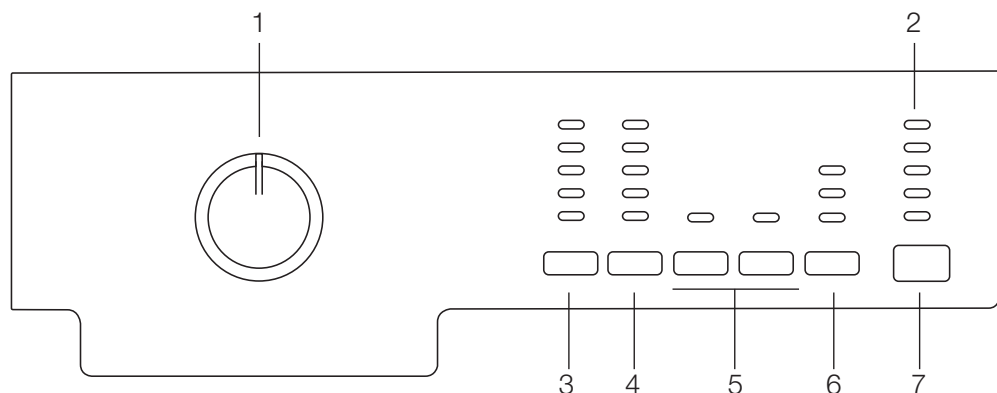

- 1 - Botão de selecção do programa (Posição superior On/Off - Ligar/Desligar)
2 - Indicador de acompanhamento do programa
3 - Botão de ajuste da temperatura
4 - Botão de ajuste da velocidade de centrifugação

- 5 - Botões das funções auxiliares
6 - Botão de Início retardado (em alguns modelos)
7 - Botão Iniciar/Pausa

Preparar a máquina

Certifique-se que as manguerias estão ligadas com firmeza. Ligue a ficha da máquina na tomada. Abra completamente a torneira. Coloque a roupa na máquina. Adicione detergente e amaciador de roupas.

Seleccção do programa

Selecione o programa apropriado ao tipo, quantidade e grau de sujidade da roupa, de acordo com a "Tabela de consumo e programas" e a tabela de temperatura abaixo.

90°C	Algodão e linho branco muito sujos. (panos de tabuleiros de café, toalhas de mesa, toalhas, lençóis, etc.)
60°C	Roupas sintéticas ou de algodão resistentes ao desbotamento, de cor, com sujidade normal (camisas, camisas de dormir, pijamas) e linho branco ligeiramente sujo (roupa interior, etc.).
40°C- 30°C- Fria	Roupa mista incluindo tecidos delicados (cortinas de renda, etc.), sintéticos e lã.

Selecione o programa desejado com o botão de selecção do programa.

- i** Os programas são limitados à velocidade de centrifugação mais alta apropriada para o tipo particular de tecido.
- i** Ao seleccionar um programa, considere sempre o tipo de tecido, cor, grau de sujidade e temperatura da água permitida.

i Selecione sempre a temperatura necessária mais baixa. Altas temperaturas implicam maior consumo de energia.

i Para mais detalhes sobre o programa, consulte a "Tabela de consumo e programas".

Programas principais

Dependendo do tipo de tecido, use os seguintes programas principais:

• Algodão

Use este programa para a sua roupa de algodão (tais como lençóis, edredão e fronhas, toalhas, roupões de banho, roupa interior, etc.). A sua roupa será lavada com movimentos de lavagem vigorosos num ciclo de lavagem mais longo.

• Sintéticos

Use este programa para lavar as suas roupas sintéticas (tais como camisas, blusas, algodão/sintéticas misturadas, etc.). Lava com um movimento suave e possui um ciclo de lavagem mais curto se comparado com o programa Algodões.

Para cortinas e tules, use o programa Sintético 40°C com as funções seleccionadas de pré-lavagem e anti-amarrotamento. Como as texturas entrelaçadas criam excessiva espuma, lave as rendas/tules com pouca quantidade de detergente dentro do compartimento de lavagem principal. Não coloque detergente no compartimento de pré-lavagem.

• Lã

Use este programa para lavar as suas roupas de lã. Selecione a temperatura apropriada de

acordo com as etiquetas das suas roupas. Use detergentes apropriados para lãs.

Programas adicionais

Para casos especiais, há também programas adicionais disponíveis na máquina.

i Os programas adicionais podem diferir conforme o modelo da sua máquina.

• Económico Algodão

Poderá lavar as suas roupas de linho e de algodão resistentes normalmente sujas neste programa com a mais elevada poupança de energia e água comparada a todos os outros programas de lavagem apropriados para algodão. A temperatura real da água poderá diferir da temperatura de ciclo declarada. A duração do programa poderá ser encurtada automaticamente durante as últimas fases do programa se levar uma quantidade menor (por ex: 1/2 capacidade ou menos) de roupa. Neste caso o consumo de água e de energia será adicionalmente diminuído dando-lhe a oportunidade para mais lavagens económicas. Esta função encontra-se disponível para certos modelos que possuem um visor de tempo remanescente.

• Lavagem Manual

Use este programa para lavar as suas roupas de lã/delicadas que trazem as etiquetas "não lavável na máquina", cuja lavagem manual é recomendada. Lava a roupa com movimentos de lavagem muito suaves, para não as estragar.

• Mini 14

Use este programa para lavar pequenas quantidades das suas roupas de algodão ligeiramente sujas num período curto de tempo. As suas roupas serão lavadas a 30 °C em pouco tempo, cerca de 14 minutos.

• Lavagem de roupa escura

Use este programa para lavar as suas roupas de cor escura ou a roupa que não quer que desbote. A lavagem é realizada com pouca acção mecânica e em baixas temperaturas. Para a roupa de cor escura, é recomendado usar detergente líquido ou champô para lãs.

• Camisas

Use este programa para lavar juntos camisas feitas de algodão, tecidos sintéticos ou sintéticos misturados.

• Roupas desportivas (Sports)

Use este programa para lavar as suas roupas que foram usadas por pouco tempo, como as desportivas. É apropriado para lavar pequenas quantidades de roupas mistas de algodão/sintéticas

Programas especiais

Para aplicações específicas, seleccione qualquer um dos seguintes programas.

• Enxaguamento

Use este programa quando quiser enxaguar ou engomar separadamente.

• Centrifugação + Bomba

Use esse programa para aplicar um ciclo de centrifugação adicional à sua roupa ou para descarregar a água da máquina.

Antes de seleccionar este programa, escolha a velocidade desejada de centrifugação e prima o botão "Iniciar/Pausa". Primeiramente, a máquina descarregará a água do seu interior. Depois, centrifugará a roupa com a velocidade de centrifugação definida e descarregará a água. Se apenas pretender descarregar a água sem centrifugar a sua roupa, seleccione o programa Descarga+Centrifugação e depois seleccione a função Sem centrifugação com a ajuda do botão de ajuste da velocidade de centrifugação. Prima o botão Iniciar/Pausa.

i Use uma velocidade de centrifugação mais baixa para roupas delicadas.

Seleção de temperatura

Sempre que um novo programa é seleccionado, aparece no indicador de temperatura a temperatura recomendada para o programa seleccionado. Para diminuir a temperatura, prima o botão de ajuste da temperatura. A temperatura diminuirá gradualmente.

i Se o programa não chegou na fase de aquecimento, pode alterar a temperatura sem colocar a máquina no modo de Pausa.

Seleção da velocidade de centrifugação

Sempre que um novo programa é seleccionado, a velocidade de centrifugação recomendada do programa seleccionado é exibida no indicador da velocidade de centrifugação. Para diminuir a velocidade de centrifugação, prima o botão de Ajuste da velocidade de centrifugação. A velocidade de centrifugação diminui gradualmente. Depois, dependendo do modelo do produto, as opções "Aguardar enxaguamento" e "Sem centrifugação" aparecem no visor. Veja a secção "Seleção da função auxiliar" para explicações sobre estas opções.

i Se o programa não chegou na fase de centrifugação, pode alterar a velocidade sem colocar a máquina no modo de Pausa.

Tabela de consumo e programas

PT							Função auxiliar						Escala da temperatura em °C seleccionável
							Pré-lavagem	Lavagem rápida	Enxaguamento Plus	Anti-amarrotamento	Aguardar Lavagem	Molho	
Programa		Carga Max. (kg)	Duração do programa (~min)	Consumo de água (lit)	Consumo de energia (kWh)	Velocida máx.***							
Algodão	90	7	147	74	2.30	1600	•	•	•	•	•	•	Fria-90
Algodão	60	7	118	70	1.54	1600	•	•	•	•	•	•	Fria-90
Algodão	40	7	98	69	0.85	1600	•	•	•	•	•	•	Fria-90
Económico Algodão	60**	7	160	44	1.00	1600					•		40-60
Económico Algodão	60**	3.5	145	38	0.84	1600					•		40-60
Económico Algodão	40**	3.5	130	38	0.65	1600					•		40-60
Mini 14	30	2	14	50	0.11	1400			•		•		Fria-30
Lavagem de roupa escura	40	3.5	107	66	0.55	800			*		•		Fria-40
Roupas desportivas (Sports)	40	4	101	67	0.58	800	•	•	•	•	•	•	Fria-40
Lavagem Manual	30	1	43	34	0.20	600							Fria-30
Lã	40	1.5	60	47	0.34	600			•		•		Fria-40
Camisas	60	3.5	104	60	1.00	600	•	•	•	*	•	•	Fria-60
Sintéticos	60	3	116	55	1.00	800	•	•	•	•	•	•	Fria-60
Sintéticos	40	3	106	55	0.55	800	•	•	•	•	•	•	Fria-60

** "Económico Algodão 40 °C e Económico Algodão 60 °C são os programas padrão." Estes programas são referidos como 'programa algodão 40 °C padrão' e programa algodão 60 °C padrão'

• Seleccionável

* Seleccionado automaticamente, não cancelar.

** Programa de rotulagem de energia (EN 60456 Ed.3)

*** Se a velocidade máxima de centrifugação da sua máquina for inferior a este valor, pode apenas seleccionar até a velocidade máxima de centrifugação.

i O consumo de energia e de água podem variar conforme as alterações na pressão da água, a dureza e temperatura da água, a temperatura ambiente, o tipo e quantidade de roupa, a selecção das funções auxiliares e velocidade de centrifugação e as alterações da voltagem eléctrica.

i Pode ver o tempo de lavagem do programa que seleccionou no visor da máquina. É normal que ocorram pequenas diferenças entre o tempo exibido no visor e o tempo de lavagem real.

i As funções auxiliares na tabela podem variar conforme o modelo da sua máquina.

Seleção da função auxiliar

Use as seguintes funções auxiliares de acordo com as suas necessidades diárias. Selecione as funções auxiliares pretendidas antes de iniciar o programa. Além disso, também pode seleccionar ou cancelar as funções auxiliares que são apropriadas para o programa em execução, sem premir o botão "Iniciar/Pausa". Para tal, a máquina deve estar numa fase antes da função auxiliar que irá seleccionar ou cancelar.

Se a função auxiliar não puder ser seleccionada ou cancelada, a luz da função auxiliar correspondente piscará 3 vezes para avisar o utilizador.

i Algumas combinações não podem ser seleccionadas juntas. Por exemplo, Pré-lavagem e Lavagem rápida.

i Se uma segunda função auxiliar entrar em conflito com a primeira que seleccionou antes de iniciar a máquina, a função seleccionada primeiro será cancelada e a seleção da segunda função auxiliar permanecerá activa. Por exemplo, se quiser seleccionar Lavagem rápida após ter seleccionado Pré-lavagem, a Pré-lavagem será cancelada e a Lavagem rápida permanecerá activa.

i Uma função auxiliar que não for compatível com o programa não pode ser seleccionada. (Ver "Tabela de consumo e programas")

i Os botões da função auxiliar podem variar conforme o modelo da sua máquina.

• Pré-lavagem

Uma pré-lavagem é vantajosa apenas para roupas muito sujas. Não usando a pré-lavagem poupará energia, água, detergente e tempo.

i É recomendada a pré-lavagem sem detergente para toales e cortinados.

• Lavagem rápida

Esta função pode ser utilizada nos programas de Algodão e Sintéticos. Ela diminui os tempos de lavagem e também o número de fases de enxaguamento para roupas levemente sujas.

i Quando seleccionar esta função, carregue a sua máquina com metade da carga máxima de roupa especificada na tabela de programas.

• Enxaguamento Plus

Esta função possibilita que a máquina realize outro enxaguamento além do já efectuado após a lavagem principal. Assim, o risco para peles sensíveis (bebés, peles alérgicas, etc.) serem afectados por resíduos mínimos de detergente na roupa é reduzido.

• Anti-amarrotamento

Esta função deixa as roupas menos amarrotadas quando estão a ser lavadas. O movimento do tambor é reduzido e a velocidade de centrifugação é limitada para evitar o amarrotamento. Além disso, a lavagem é realizada num nível mais alto de água. Utilize esta função para roupas delicadas que amarrotam com facilidade.

• Aguardar Lavagem

Se não for retirar a sua roupa imediatamente após o término do programa, pode utilizar a função

Aguardar enxaguamento para manter a sua roupa na água de enxaguamento final, para que não amarrote como acontece quando não há água na máquina. Prima o botão "Iniciar/Pausa" após este processo se quiser descarregar a água sem centrifugar a sua roupa. O programa recomeçará e terminará após descarregar a água.

Se pretender centrifugar a roupa mantida na máquina, ajuste a Velocidade de centrifugação e prima o botão Iniciar/Pausa.

O programa recomeça. A água é descarregada, a roupa é centrifugada e o programa é concluído.

• Molho

A função auxiliar Molho garante uma melhor remoção das nódoas entranhadas nas roupas, mantendo-as na água com detergente antes de iniciar o programa.

• Pelos de animais domésticos

Esta função ajuda a remover mais eficientemente os pêlos de animais domésticos que permanecem na sua roupa.

Ao seleccionar esta função, as fases de Pré-lavagem e Enxaguamento extra são adicionadas ao programa normal. Assim, a lavagem é realizada com mais água (30%) e os pêlos dos animais são removidos mais eficientemente.

⚠ Nunca lave os seus animais domésticos na máquina de lavar.

Início retardado (apenas em alguns modelos)

Com a função de Início retardado, o início do programa pode ser retardado até 3, 6 ou 9 horas.

i Não use detergente líquido quando definir o Início retardado! Há risco de manchar as roupas.

Abra a porta de carregamento, coloque a roupa e ponha o detergente, etc. Selecione o programa de lavagem, a temperatura, a velocidade de centrifugação e, se necessário, as funções auxiliares. Defina o tempo pretendido premindo o botão de Início retardado. Quando o botão é premido uma vez, é seleccionada um retardamento de 3 horas. Quando o mesmo botão é premido novamente, é seleccionada um retardamento de 6 horas e quando é premido pela terceira vez, um retardamento de 9 horas. Se premir o botão de Início retardado uma vez mais, a função de Início retardado será cancelada. Prima o botão Iniciar/Pausa. A luz da hora de Início retardado apaga-se e a próxima luz da hora de Início retardado acende-se após cada 3 horas. No final da contagem, todas as luzes do Início retardado apagar-se-ão e o programa seleccionado iniciará.

i Podem ser colocadas mais roupas durante o período de início retardado.

Alterar o período de início retardado

Prima o botão de Início retardado. Sempre que o botão é premido, o período alterará em aumentos de 3 horas e a luz da hora de início retardado seleccionada acenderá.

Cancelar a função de Início retardado

Se quiser cancelar a contagem do início retardado e iniciar o programa imediatamente:

Defina o período de Início retardado para zero (todas as luzes do período de início retardado apagam-se) ou rode o botão de selecção do programa para qualquer programa. Assim, a função Início retardado será cancelada. A luz "Terminar/Cancelar" pisca continuamente. Depois, seleccione o programa que pretende executar novamente. Prima o botão Iniciar / Pausa para iniciar o programa.

Iniciar o programa

Prima o botão Iniciar / Pausa para iniciar o programa. A luz de acompanhamento do programa acenderá mostrando o início do programa.

i Se nenhum programa for iniciado ou nenhuma tecla premida dentro de 1 minuto durante o processo de selecção do programa, a máquina mudará para o modo Pausa e a iluminação das luzes indicadores do nível da temperatura, da velocidade e da porta de carregamento diminuirá. Outras luzes e indicadores apagar-se-ão. Uma vez que o botão de selecção do programa seja rodado ou qualquer outro botão premido, as luzes e os indicadores acender-se-ão novamente.

Bloqueio para crianças

Use a função de Bloqueio para crianças para impedir as crianças de brincarem com a máquina. Assim, pode evitar qualquer alteração no programa em andamento.

i Se o botão de selecção do programa for rodado quando o bloqueio para crianças está activo, as luzes do 1º e 2º botão da função auxiliar pisarão 3 vezes. O Bloqueio para crianças não permite qualquer alteração nos programas, temperaturas, velocidades e funções auxiliares seleccionadas.

f Mesmo que outro programa seja seleccionado com o botão de selecção do programa quando o Bloqueio para crianças estiver activo, o programa anteriormente seleccionado continuará a ser executado.

i Quando o Bloqueio para crianças estiver activo e a máquina em funcionamento, poderá mudar a máquina para o modo de Pausa sem desactivar o Bloqueio para crianças, rodando o botão de selecção do programa para a posição On / Off. Ao rodar o botão de selecção do programa depois disso, o programa recomeçará.

Para activar o bloqueio para crianças: Mantenha premido o 1º e 2º botão da função auxiliar durante 3 segundos. As luzes do 1º e 2º botão da função auxiliar pisará enquanto mantém os botões premidos durante 3 segundos.

Para desactivar o bloqueio para crianças: Mantenha premido o 1º e 2º botão da função auxiliar por 3 segundos enquanto algum programa estiver em andamento. As luzes do 1º e 2º botão da função auxiliar pisará enquanto mantém os botões premidos durante 3 segundos.

i Além do método acima, para desactivar o bloqueio para crianças leve o botão de

selecção do programa para a posição On / Off quando o programa estiver em andamento e seleccione outro programa.

i Quando a energia é restabelecida após uma falha eléctrica ou após a sua máquina ter sido desligada da tomada e ligada novamente, o bloqueio para crianças não estará desactivado quando a sua máquina recomeçar.

Andamento do programa

A progressão de um programa em execução pode ser acompanhada a partir do indicador de andamento do programa. No início de cada fase de programa, a luz indicadora correspondente acenderá e a luz da fase completada apagar-se-á. Pode alterar as funções auxiliares, as definições de velocidade e temperatura sem parar o andamento do programa, enquanto o mesmo está a ser executado. Para isto, a alteração que for efectuar deverá estar numa fase após a fase do programa em execução. Se a alteração não for compatível, as luzes correspondentes piscarão por 3 vezes.

i Se a máquina não passar para a fase de centrifugação, a função de Aguardar enxaguamento pode estar activa ou o sistema de detecção automática da carga desequilibrada pode estar activado devido a distribuição desigual da roupa na máquina.

Bloqueio da porta de carregamento

Há um sistema de bloqueio na porta de carregamento da máquina que impede a abertura da porta, quando o nível da água está inadequado. A luz da porta de carregamento começará a piscar quando a máquina mudar para o modo Pausa. A máquina verifica o nível de água no seu interior. Se o nível for adequado, a luz da porta de carregamento acende-se fixamente dentro de 1-2 minutos e a porta de carregamento pode ser aberta.

Se o nível for inadequado, a luz da porta de carregamento apaga-se e a porta de carregamento não pode ser aberta. Se tiver que abrir a porta de carregamento enquanto a luz da porta de carregamento estiver apagada, terá que cancelar o programa em andamento; consultar "Cancelar o programa".

Alterar as selecções após o programa ter iniciado

Mudar a máquina para o modo de pausa

Prima o botão Iniciar/Pausa para mudar a máquina para o modo de pausa durante a execução do programa. A luz da fase em que a máquina está começa a piscar no indicador do andamento do programa, para mostrar que a máquina foi mudada para o modo de pausa.

Do mesmo modo, quando a porta de carregamento já puder ser aberta, a luz da porta também acenderá continuamente, além da luz da fase do programa.

Alterar as definições de velocidade e temperatura para as funções auxiliares

Dependendo da fase em que o programa se encontra, pode cancelar ou activar as funções

auxiliares; consultar "Seleção da função auxiliar". Também pode alterar as definições de velocidade e temperatura; ver "Seleção da velocidade de centrifugação" e "Seleção da temperatura".

i Se não for permitida qualquer alteração, a luz correspondente piscará por 3 vezes.

Adicionar ou retirar roupas

Prima o botão Iniciar/Pausa para mudar a sua máquina para o modo de pausa. A luz de andamento do programa da fase correspondente durante a qual a máquina foi levada para o modo de pausa piscará. Aguarde até que a porta de carregamento possa ser aberta. Abra a porta de carregamento e adicione ou retire roupa. Feche a porta de carregamento. Se necessário, faça as alterações nas funções auxiliares e definições da temperatura e velocidade. Prima o botão Iniciar/Pausa para iniciar a máquina.

Cancelar o programa

Para cancelar o programa, rode o botão de Seleção do programa para seleccionar outro programa. O programa anterior será cancelado. A luz Fim / Cancelar piscará continuamente para avisar que o programa foi cancelado. A sua máquina terminará o programa quando rodar o botão de Seleção do programa; contudo, não descarregará a água. Quando seleccionar e iniciar um novo programa, o novo programa seleccionado iniciará conforme a fase em que o programa anterior foi cancelado. Por exemplo, obterá água adicional ou continuará com a água que já tem.

i Dependendo da fase onde o programa foi cancelado, terá que colocar novamente detergente e amaciador para o programa recém-seleccionado.

5 Manutenção e limpeza

A durabilidade do produto estende-se e os problemas diminuem se seu limpo em intervalos regulares.

Limpar a gaveta de detergente

Limpe a gaveta de detergente em intervalos regulares (a cada 4-5 ciclos de lavagem) como mostrado abaixo, para evitar a acumulação de detergente em pó ao longo do tempo.

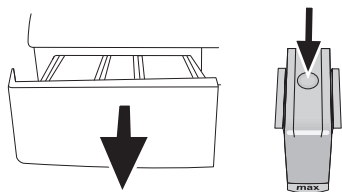

Pressione a parte pontuada no sifão no compartimento do amaciador e puxe na sua direcção até que o compartimento seja retirado da máquina.

i Se uma quantia maior do que o normal de água e amaciador misturados começar a juntar-se no compartimento do amaciador, o sifão deve ser limpo.

Lave a gaveta de detergente e o sifão com bastante água tépida num lavatório. Calce luvas protectoras ou use uma escova adequada para evitar tocar a pele nos resíduos na gaveta quando limpar. Volte a gaveta para o seu lugar após a limpeza e certifique-se que ficou bem encaixada.

Limpar os filtros de entrada de água

Há um filtro no final de cada válvula de entrada de água atrás da máquina e também na ponta de cada mangueira de entrada de água onde foram ligadas à torneira. Estes filtros evitam que substâncias estranhas e a sujidade da água entrem na máquina de lavar. Os filtros devem ser limpos quando estiverem sujos.

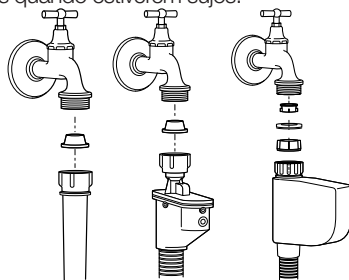

Feche as torneiras. Remova as porcas das mangueiras de entrada de água para aceder aos filtros nas válvulas de entrada de água. Limpe-os com uma escova apropriada. Se os filtros estiverem muito sujos, pode extraí-los com alicates e limpá-los. Retire os filtros pelas extremidades chatas das mangueiras de entrada de água com as juntas e limpe-os totalmente em água corrente. Recoloque as juntas e filtros cuidadosamente nos seus lugares e aperte as roscas da mangueira manualmente.

Descarregar a água remanescente e limpar o filtro da bomba

O sistema de filtro na sua máquina evita que os itens sólidos como botões, moedas e fibras de tecidos entupam o impulsor da bomba durante a descarga da água de lavagem. Assim, a água será descarregada sem qualquer problema e a durabilidade da bomba prolongar-se-á.

Se a sua máquina deixar de descarregar a água, o filtro da bomba está entupido. O filtro deve ser limpo sempre que entupido ou a cada 3 meses. A água deve ser primeiro descarregada para limpar o filtro da bomba.

A água também deve ser completamente descarregada antes de transportar a máquina (por ex., se mudar para outra casa) e no caso de congelação da água.

⚠ Substâncias estranhas deixadas no filtro da bomba podem danificar a sua máquina ou

causar problemas de ruídos.
Para limpar o filtro sujo e descarregar a água:
Retire a ficha da máquina da tomada para cortar a alimentação eléctrica.

! A temperatura da água no interior da máquina pode chegar a 90 °C. Para evitar riscos de queimaduras, o filtro só deve ser limpo após a água da máquina ter arrefecido.

Abra a tampa do filtro.

Se a tampa do filtro for composta de duas peças, pressione a aba na tampa do filtro para baixo e puxe a peça para fora, na sua direcção.

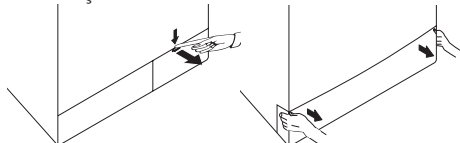

Se a tampa do filtro for de uma peça, puxe a tampa em ambos os lados para cima para abrir.

i Pode retirar a tampa do filtro empurrando levemente para baixo com uma ferramenta fina e pontiaguda de plástico, através da abertura sobre a tampa do filtro. Não use ferramentas pontiagudas de metal para remover a tampa.

Alguns dos nossos produtos possuem mangueira de descarga de emergência e outros não. Siga os passos abaixo para descarregar a água.
Descarregar a água quando o produto possui uma mangueira de descarga de emergência:

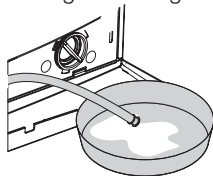

Puxe a mangueira de descarga de emergência para fora da sua posição. Coloque um recipiente grande na ponta da mangueira. Descarregue a água para dentro do recipiente, puxando a bucha na ponta da mangueira. Quando o recipiente estiver cheio, bloqueie a entrada da mangueira, recolocando a bucha. Após esvaziar o recipiente, repita o procedimento acima para descarregar completamente a água da máquina. Quando terminar de descarregar a água, tape a ponta com a bucha novamente e encaixe a mangueira no seu lugar. Rode o filtro da bomba para o extrair. Descarregar a água quando o produto não possui uma mangueira de descarga de emergência:

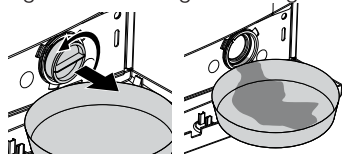

Coloque um recipiente largo na frente do filtro para receber a água que escorre do filtro. Desaperte o filtro da bomba (anti-horário) até que a água comece a fluir. Dirija o fluxo de água para dentro do recipiente que colocou na frente do filtro. Tenha um pano à mão para absorver a água entornada. Quando drenar toda a água do interior da máquina, extraia totalmente o filtro rodando-o. Limpe quaisquer resíduos dentro do filtro bem como as fibras, se houver, em volta da área do propulsor da bomba. Instale o filtro.

! Se o seu produto tiver a função de pulverizador de água, assegure-se de que ajusta o filtro dentro do seu compartimento na bomba. Nunca force o filtro ao instalá-lo no seu compartimento. Encaixe completamente o filtro no seu lugar. Caso contrário, pode haver fuga de água através da tampa do filtro.

Se a tampa do filtro for composta de duas peças, feche a tampa do filtro pressionando a aba. Se for de uma peça, encaixe primeiro as abas nos seus lugares na parte inferior e depois pressione a parte superior para fechar.

Refrescar	Eco 20 (Eco Limpeza) (Auto-Limpeza) (Limpeza de tambor) (Eco)	Cuidados com a máquina (Auto-Limpeza) (Limpeza de tambor)	Lingerie	Mini (Expressa diária)	Mini 14 (Expressa super curta)	Meia carga	Lavagem rápida	Lavagem escura (Cuidados com roupas escuras)	Mista	Mini (Expressa diária)	Fashioncare
On/Off	Iniciar/Pausar	Algodão	Sintéticos	Lãs	Delicadas	Intensa	Desportiva	Camisa	Edredão	Higiene	
Lavagem manual	Pré-lavagem	Lavagem principal	Enxaguamento plus	Molho (Embebição)	Anti-amarramento	Aguardar Enxaguamento (Aguardar)	Sem centrifugar	Rotação	Fria	Pronta	
Lavagem	Fim	Bloqueio para crianças	Cancelar 33°	Temperatura	Temporizador	Descarga	Active 40	Active Eco	Enxaguamento	Económico Algodão	

6 Especificações técnicas

	WNF 7201 WE20	WNF 7221 WE20	WNF 7281 WE20	WNF 7241 WE20
Modelos (PT)				
Capacidade máxima de roupa seca (Kg)	7	7	7	7
Altura (cm)	84	84	84	84
Largura (cm)	60	60	60	60
Profundidade (cm)	55	55	55	55
Peso líquido (±4 kg.)	72	72	71	70
Entrada eléctrica (V/Hz)	230 V / 50Hz			
Corrente total (A)	10	10	10	10
Potência total (W)	2200			
Velocidade de centrifugação (rpm máx.)	1000	1200	800	1400
Potência no modo de standby (W)	1.35	1.35	1.35	1.35
Potência no modo desligado (W)	0.25	0.25	0.25	0.25

- i** As especificações técnicas podem ser alteradas sem aviso prévio para melhorar a qualidade do produto.
- i** As figuras neste manual são apenas esquemas e podem não corresponder exactamente ao produto.
- i** Os valores exibidos nos rótulos da máquina ou na documentação que acompanha o produto são obtidos em laboratório, de acordo com padrões relevantes. Dependendo das condições ambientais e operacionais do produto, esses valores podem variar.



Este aparelho está marcado com o símbolo da triagem selectiva relativa aos resíduos de equipamentos eléctricos e electrónicos. Isso significa que este produto deve ser abrangido por um sistema de colecta selectiva de acordo com a directiva europeia 2002/96/CE para que possa ser reciclado ou desmantelado a fim de reduzir qualquer efeito sobre o ambiente. Para mais informações, pode contactar as suas entidades locais ou regionais. Os produtos electrónicos que não tenham sido abrangidos por uma triagem selectiva são potencialmente perigosos para o ambiente e a saúde humana em virtude da presença de substâncias perigosas.

7 Resolução de problemas

O programa não pode ser iniciado ou seleccionado.

- A máquina de lavar foi mudada para o modo de auto-protecção devido a um problemas de fornecimento (tensão da linha, pressão da água, etc.). >>> *Para cancelar o programa, rode o botão de Selecção do programa para seleccionar outro programa. O programa anterior será cancelado. (Ver "Cancelar o programa")*

Água na máquina.

- Pode ter ficado alguma água no produto devido aos processos de controlo de qualidade na produção. >>> *Isto não é uma falha; a água não é prejudicial à máquina.*

A máquina vibra ou produz ruídos.

- A máquina pode estar desnivelada. >>> *Ajuste os pés para nivelar a máquina.*
- Alguma substância sólida pode ter entrado no filtro da bomba. >>> *Limpe o filtro da bomba*
- Os parafusos de segurança para o transporte não foram removidos. >>> *Remova os parafusos de segurança para o transporte.*
- Pode haver uma quantidade muito pequena de roupa na máquina. >>> *Adicione mais roupas à máquina.*
- A máquina pode estar sobrecarregada com roupas. >>> *Retire alguma roupa da máquina ou distribua a carga manualmente, para a equilibrar uniformemente na máquina.*
- A máquina pode estar encostada a um item duro. >>> *Certifique-se que a máquina não está encostada em nada.*

A máquina parou logo após o programa ter iniciado.

- A máquina pode ter parado temporariamente devido à baixa voltagem. >>> *Ela retomará o funcionamento quando a voltagem retornar ao nível normal.*

A contagem regressiva do tempo do programa não funciona. (Nos modelos com visor)

- O temporizador pode parar durante a entrada de água. >>> *O indicador do temporizador não contará até que a máquina receba a quantidade adequada de água. A máquina esperará até que haja quantidade suficiente de água, para evitar resultados deficientes de lavagem devido a falta de água. Depois disso, o indicador do temporizador recomeçará a contagem.*
 - O temporizador pode parar durante a fase de aquecimento. >>> *O indicador do temporizador não contará até que a máquina atinja a temperatura seleccionada.*
 - O temporizador pode parar durante a fase de centrifugação. >>> *O sistema de detecção automático de carga desequilibrada pode ter sido activado devido a uma distribuição desigual da roupa no tambor.*
- i** A máquina não passa para a fase de centrifugação quando a roupa não está uniformemente distribuída no tambor, para evitar qualquer dano à máquina e ao ambiente circundante. A roupa deverá ser reorganizada e re-centrifugada.

Escorre espuma da gaveta de detergente.

- Está ser utilizado demasiado detergente. >>> *Misture 1 colher de sopa de amaciador e ½ litro de água e verta no compartimento de lavagem principal da gaveta de detergente.*
- i** Coloque detergente na máquina, adequado para os programas e cargas máximas indicadas na "Tabela de consumo e programas". Quando usar químicos adicionais (removedores de nódoas, lixívia, etc), reduza a quantidade de detergente.

A roupa permanece molhada no final do programa

- Pode ter ocorrido formação excessiva de espuma e o sistema automático de absorção de espuma pode ter sido activado, devido a demasiado uso de detergente. >>> *Use a quantidade de detergente recomendada.*
- i** A máquina não passa para a fase de centrifugação quando a roupa não está uniformemente distribuída no tambor, para evitar qualquer dano à máquina e ao ambiente circundante. A roupa deverá ser reorganizada e re-centrifugada.

! Se não puder eliminar os problemas apesar de seguir as instruções desta secção, consulte o seu Agente de Assistência Técnica Autorizado. Nunca tente reparar um produto defeituoso por conta própria.